



AJAX

DETECTION TECHNOLOGY

MANUEL

DE L'UTILISATEUR

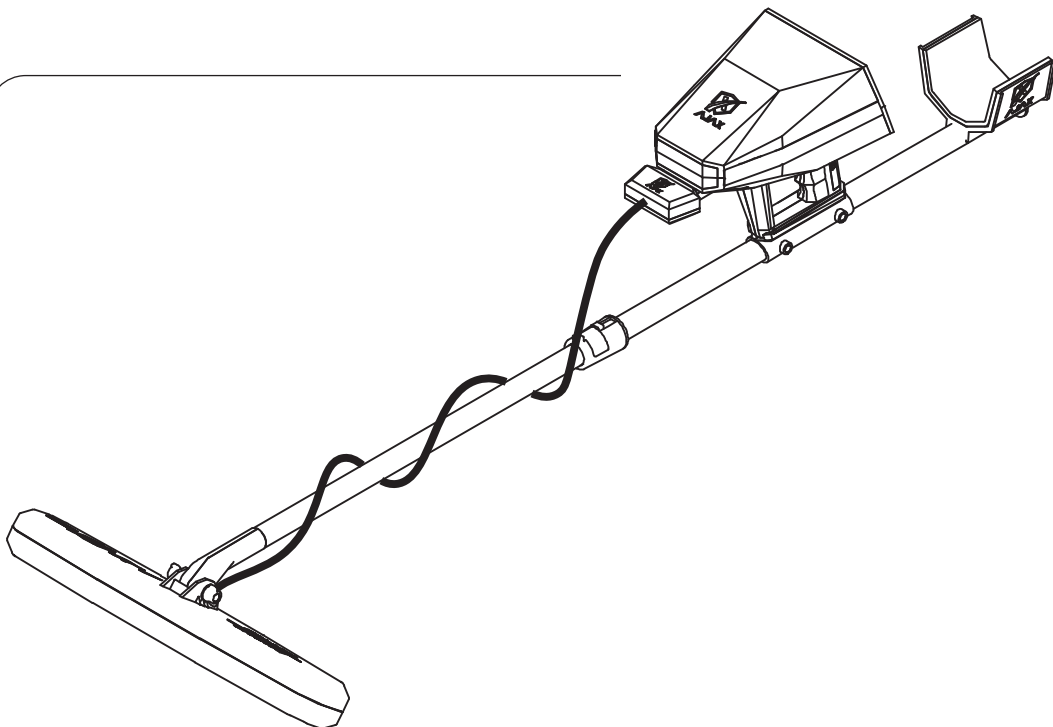

AJAX
DETECTION TECHNOLOGY

gamma

MANUEL DE L'UTILISATEUR

Aucune partie de ce manuel, y compris les produits et logiciels qui y sont décrits, ne peut être reproduite, transmise, transcrite, stockée dans un système de recherche, ni traduite dans une langue quelconque, sous quelque forme ou par quelque moyen que ce soit, à l'exception de la documentation conservée par l'acheteur à des fins de sauvegarde, sans l'autorisation écrite expresse de AJAX DETECTION TECHNOLOGY LTD. ("AJAX").

La garantie ou le service du produit ne sera pas prolongé si: (1) le produit est réparé, modifié ou altéré, sauf si une telle réparation, modification ou altération est autorisée par écrit par AJAX: ou (2) le numéro de série du produit est effacé ou manquant.

AJAX FOURNIT CE MANUEL "TEL QUEL" SANS GARANTIE D'AUCUNE SORTE, EXPRESSE OU IMPLICITE, Y COMPRIS, SANS LIMITATION, LES GARANTIES IMPLICITES RELATIVES AUX CONDITIONS DE QUALITE MARCHANDE OU D'ADEQUATION A UN USAGE PARTICULIER. AJAX, SES ADMINISTRATEURS, DIRIGEANTS, EMPLOYES OU AGENTS NE PEUVENT EN AUCUN CAS ETRE TENUS RESPONSABLES DES DOMMAGES INDIRECTS, SPECIAUX, ACCIDENTELS OU CONSECUTIFS (Y COMPRIS LES DOMMAGES ET INTERETS POUR PERTE DE PROFIT, PERTE D'ACTIVITE, PERTE D'USAGE OU DE DONNEES, INTERRUPTION D'ACTIVITE ET SIMILAIRE), MEME SI AJAX A ETE AVISEE DE LA POSSIBILITE DE TELS DOMMAGES RESULTANT D'UN DEFAUT OU D'UNE ERREUR DE CE MANUEL OU DE CE PRODUIT.

LES SPECIFICATIONS ET LES INFORMATIONS CONTENUES DANS CE MANUEL SONT FOURNIES A TITRE D'INFORMATION UNIQUEMENT ET SONT SUSCEPTIBLES DE CHANGER A TOUT MOMENT SANS PREAVIS. ELLES NE DOIVENT PAS ETRE INTERPRETEES COMME UN ENGAGEMENT DE LA PART D'AJAX. AJAX N'ASSUME AUCUNE RESPONSABILITE POUR LES ERREURS OU INEXACTITUDES POUVANT APPARAITRE DANS CE MANUEL, Y COMPRIS LES PRODUITS ET LOGICIELS DECRITS DANS CELUI-CI.

Les produits et dénominations figurant dans ce manuel peuvent être ou non des marques déposées ou des droits d'auteur de leurs sociétés respectives et sont utilisés uniquement à des fins d'identification et dans l'intérêt du propriétaire, sans intention de porter atteinte à leurs droits.

Table des matières

Information sur la sécurité.....	6
Où trouver plus d'informations.....	6
Introduction.....	7
Specification Summary.....	8
Contenu du colis.....	9
Vue d'ensemble.....	11
Touches dures.....	12
Assemblage de la batterie.....	14
Assemblage.....	15
Assemblage du scanner d'imagerie.....	16
Assemblage de Gradio Smart.....	17
La configuration initiale.....	18
Interface de l'utilisateur.....	19
Réglages.....	20
Langue.....	20
Heure et Date.....	20
Affichage.....	21
Son.....	22
Mode d'alimentation.....	23
Espace de rangement.....	24
Bluetooth.....	25
Info.....	26
Sécurité.....	27
Réinitialiser.....	28
Réglages rapides.....	29
Scan 3D du sol.....	30

Appareil:.....	30
Tablette:	35
Appariement de tablette:.....	36
Gradio Smart	41
Balayage en direct (Live scan)	46
Batterie.....	48
Chargement de la batterie.....	48
Précautions pour l'environnement d'exploitation	48
Conseils et précautions de chargement de la batterie.....	49
Informations de contact.....	50
Déclaration DEEE (déchets d'équipements électriques et électroniques)	52

Information sur la sécurité

Les composants inclus dans cet emballage sont susceptibles d'être endommagés par les décharges électrostatiques [ESD]. Veuillez respecter les instructions suivantes pour assurer le bon assemblage du périphérique.



Assurez-vous que tous les composants sont correctement connectés. Des connexions desserrées peuvent empêcher le périphérique de reconnaître un composant ou de ne pas démarrer.

Tenez fermement l'appareil lors de l'assemblage ou de l'utilisation.

Il est recommandé de vous décharger de l'électricité statique en touchant un autre objet en métal avant de manipuler l'appareil.

Stockez l'appareil dans un environnement exempt d'électricité statique lorsque vous ne l'utilisez pas.



Ne pas assembler, ni utiliser l'appareil avant d'avoir lu le manuel d'utilisation. Cela pourrait causer des dommages permanents aux composants et causer des blessures à l'utilisateur.



Si vous avez besoin d'aide pendant l'étape de l'installation, veuillez contacter le support par téléphone ou via le service d'assistance en ligne. Mettez toujours l'appareil hors tension avant de le ranger.



Conservez ce manuel pour s'y référer ultérieurement.

Gardez cet appareil à l'abri de l'humidité.

Assurez-vous que votre prise électrique fournit la même tension que celle indiquée sur le chargeur avant de la brancher à la prise électrique.

Toutes les mises en garde et tous les avertissements sur

l'appareil et dans le manuel de l'utilisateur doivent être notés.

Si l'une des situations suivantes se produit, faites vérifier le périphérique par le personnel de maintenance:

Un liquide a pénétré dans l'appareil.

L'appareil a été exposé à l'humidité.

L'appareil ne fonctionne pas bien ou vous ne pouvez pas le faire fonctionner conformément au manuel de l'utilisateur.

L'appareil est tombé ou a été endommagé.

L'appareil présente des signes évidents de rupture.



Ne laissez pas l'appareil dans un environnement où la température est supérieure à 60 °C, vous risquez de l'endommager.

Où trouver plus d'informations

Reportez-vous aux sources suivantes pour plus d'informations et pour les mises à jour du produit et du logiciel.

1. Sites web AJAX:

Le site Web AJAX fournit des informations mises à jour sur les matériels et logiciels AJAX. Reportez-vous aux informations de contact AJAX.

2. Documentation optionnelle:

Votre colis de produit peut contenir une documentation optionnelle, telle que des dépliants de garantie, qui peut avoir été ajoutée par votre revendeur. Ces documents ne font pas partie du colis standard.

Introduction

Gamma dispose des derniers systèmes de détection et de balayage avancés pour détecter l'or, les métaux et les trous.

Cet appareil fonctionne selon de nouvelles techniques et bases électroniques modernes qui offrent de nouveaux concepts et dimensions dans le monde des appareils d'imagerie au sol.

Un appareil gamma multitâche qui permet aux utilisateurs de faire de l'exploration et des levés géologiques dans ses vastes gammes, avec tous les outils et applications nécessaires pour mener à bien les recherches.

Cet appareil, doté d'un écran coloré haute résolution de 5 pouces, vous permet de travailler avec des fonctions et des programmes professionnels avancés pour détecter des cibles souterraines avec un contrôle total des propriétés de numérisation et de votre parcours d'exploration de trajectoire jusqu'à la cible souhaitée.

Cet appareil peut être utilisé via 3 systèmes de détection et d'exploration différents:

- 1- Gradio Smart
- 2- Balayage en direct (Live scan)
- 3- Scan 3D du sol

Merci d'avoir acheté le dispositif de détection AJAX Gamma.

Cette section Démarrage rapide explique comment assembler votre appareil.

Certaines des installations proposent également des démonstrations vidéo. Veuillez cliquer sur le lien URL pour les visionner via le navigateur Web sur votre téléphone ou votre tablette. Vous pouvez même avoir un lien vers l'URL en scannant le code QR.

Résumé de la spécification

AJAX Detection Technology travaille sur une innovation dans le domaine de la détection afin d'élargir les horizons et les opportunités de nouvelles expériences menant à un flux de travail efficace.

Principe de recherche	Systèmes et fonctions de multi-détection, contient 3 systèmes optionnels
Principe de fonctionnement	Traiter des données et des signaux numériques et les convertir en résultats visuels et audibles
Architecture du processeur	MIPS 32
Processeur d'opération	M4K™ Core
Écran d'affichage	TFT Color LCD, 800 x 480 WVGA, Profondeur de couleur 16 bits
Batterie	7.4 volts, 3300 mAh
Puissance nominale	400 mA
Endurance de la batterie	Durée d'utilisation typique 10 heures *
Adaptateur secteur	240-100 VAC / 15 VDC - EU Plug
Stockage	1 GB / Il peut enregistrer jusqu'à 1000 analyses.
Son	Sons de haute qualité, 32 KBIT/S, MP3
Notifications	Retour sonore et tactile configurable dans le menu réglages pour
Bluetooth	2.4 GHz, sensibilité jusqu'à -80dBm.
Langues	Interface utilisateur multilingue avec prise en charge de 8 langues.
Date et heure	L'horloge en temps réel peut être réglée manuellement.
Restriction de connexion	PIN Configurable.
Dimensions	145x45x24 cm
Dimensions totales	88x52x20 cm
Poids total du colis	5 kg
Poids d'assemblage	1 Kg (~2 lbs) ; 1.7Kg (~3.2 lbs)
Température de fonctionnement	de -10° C jusqu'à 60° C (14° F - 140° F)
Température de stockage	de -10° C jusqu'à 80° C (14° F - 176° F)
Humidité	Pourrait être stocké et utilisé à un niveau d'humidité relative allant jusqu'à 90%.

*- Une autonomie typique de la batterie est soumise à la dégradation de sa durée de vie et à des facteurs environnementaux.

Contenu du colis

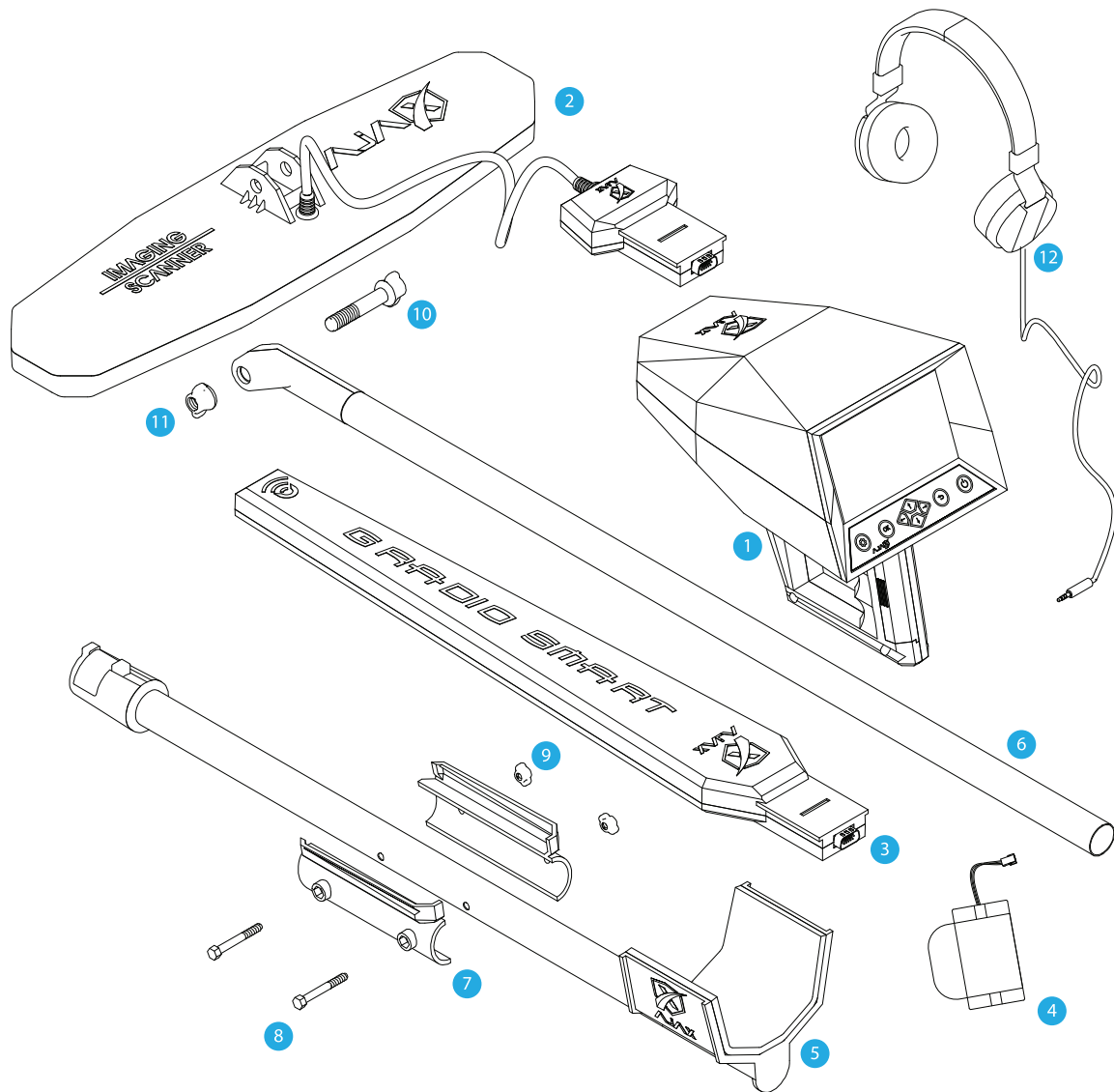

Contenu du colis

Vérifiez votre colis de périphérique pour les éléments suivants:

1	Unité principale
2	Scanner d'imagerie
3	Capteur intelligent Gradio
4	Batterie d'alimentation
5	Pôle de transport
6	Pôle d'extension
7	Dispositif de serrage
8	Boulon de serrage x2
9	Écrou de serrage x2
10	Boulon
11	Ecrou
12	Écouteurs

- Les éléments fournis avec le périphérique et tous les accessoires disponibles peuvent varier en fonction de la région ou du fournisseur de services.
- Les éléments fournis sont conçus uniquement pour cet appareil et peuvent ne pas être compatibles avec d'autres appareils.
- Les apparences et les spécifications sont sujettes à modification sans préavis.
- Vous pouvez acheter des accessoires supplémentaires auprès de votre revendeur AJAX local. Assurez-vous qu'ils sont compatibles avec l'appareil avant l'achat.
- Utilisez uniquement des accessoires approuvés par AJAX. L'utilisation d'accessoires non approuvés peut causer des problèmes de performances et des dysfonctionnements non couverts par la garantie.
- La disponibilité de tous les accessoires est sujette à modification en fonction de l'ensemble des fabricants. Pour plus d'informations sur les accessoires disponibles, visitez le site Web AJAX.

Vue d'ensemble

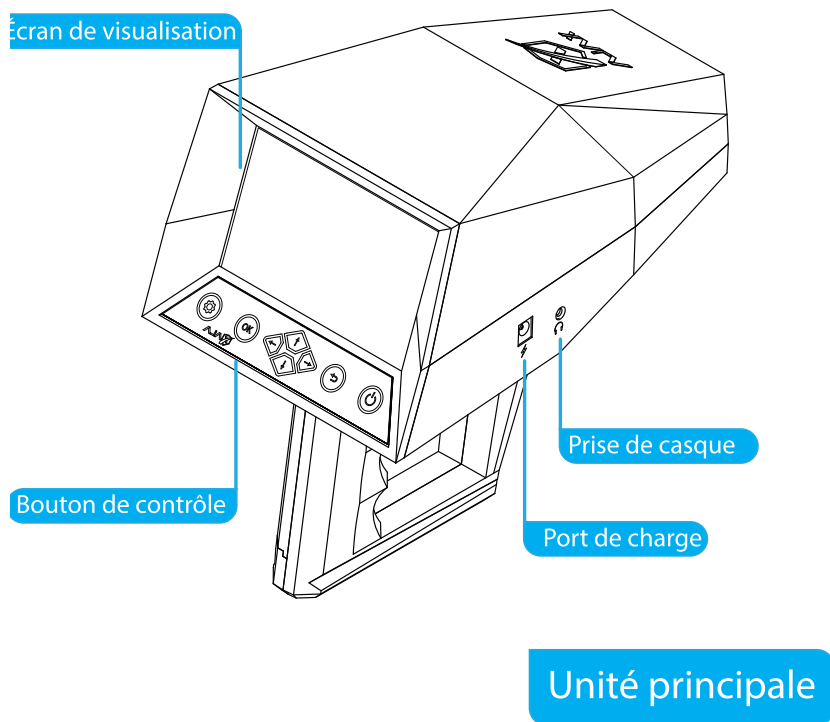

Touches dures

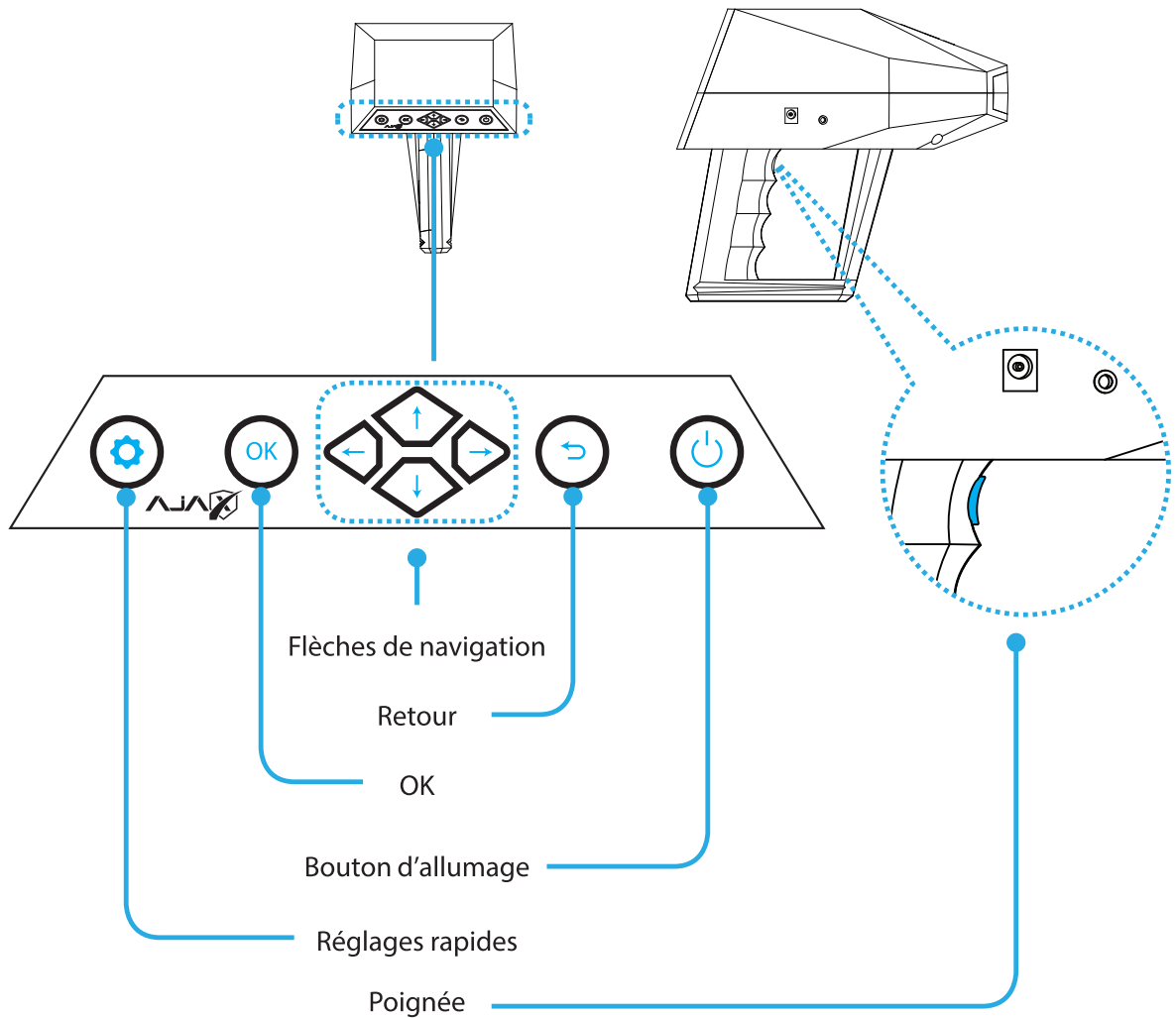

Touches dures

Touche	Fonction
Alimentation	<ul style="list-style-type: none">• Maintenez enfoncé pour allumer ou éteindre l'appareil.
OK	<ul style="list-style-type: none">• Confirmez / entrez l'option sélectionnée.
Retour	<ul style="list-style-type: none">• Aller au menu précédent, annuler.
Touches de navigation	<ul style="list-style-type: none">• Navigation à travers l'interface de l'appareil.
Réglages rapides	<ul style="list-style-type: none">• Appuyez pour quitter le menu des réglages rapides.
Grip Key	<ul style="list-style-type: none">• Clé polyvalente pour faciliter l'accès pendant la recherche.

Allumer et éteindre l'appareil

Maintenez la touche Marche / Arrêt enfoncée pendant quelques secondes pour allumer l'appareil.

Lorsque vous allumez votre appareil pour la première fois ou après une réinitialisation des données, suivez les instructions à l'écran.

Instructions pour configurer votre appareil.

Pour éteindre l'appareil, maintenez la touche Marche / Arrêt enfoncée, puis appuyez sur Éteindre. Suivez tous les avertissements et toutes les instructions du personnel autorisé dans les zones où l'utilisation d'appareils sans fil est restreinte, tels que les avions et les hôpitaux.

Assemblage de la batterie

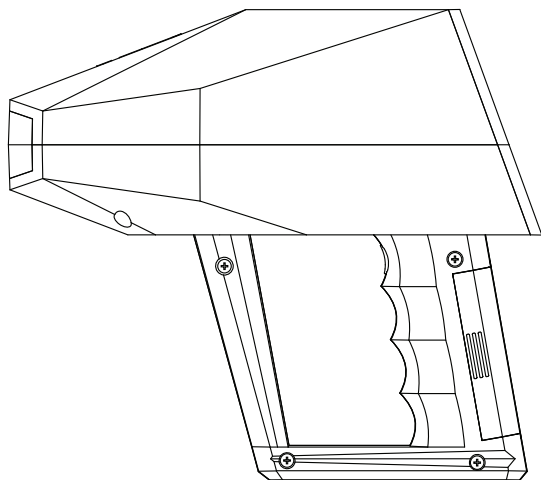
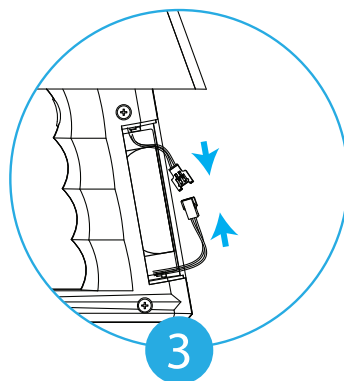
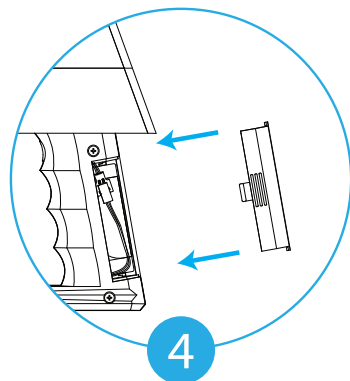
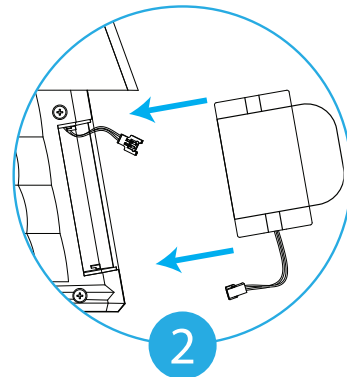
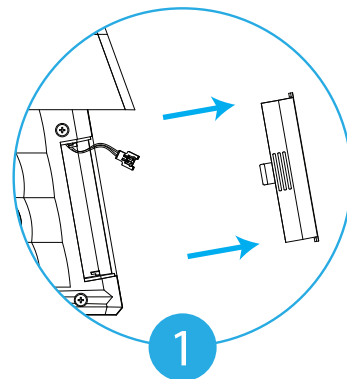

figure 1 -Assemblage de la batterie



- 1- Appuyez fermement sur les crêtes et poussez vers l'extérieur pour retirer le couvercle de la batterie.
- 2- Insérez la batterie à l'intérieur du compartiment.
- 3- Connectez les fils et assurez-vous qu'ils sont bien fixés.
- 4- Insérez le connecteur à l'intérieur du compartiment et remplacez le couvercle sur la poignée.

Assemblage

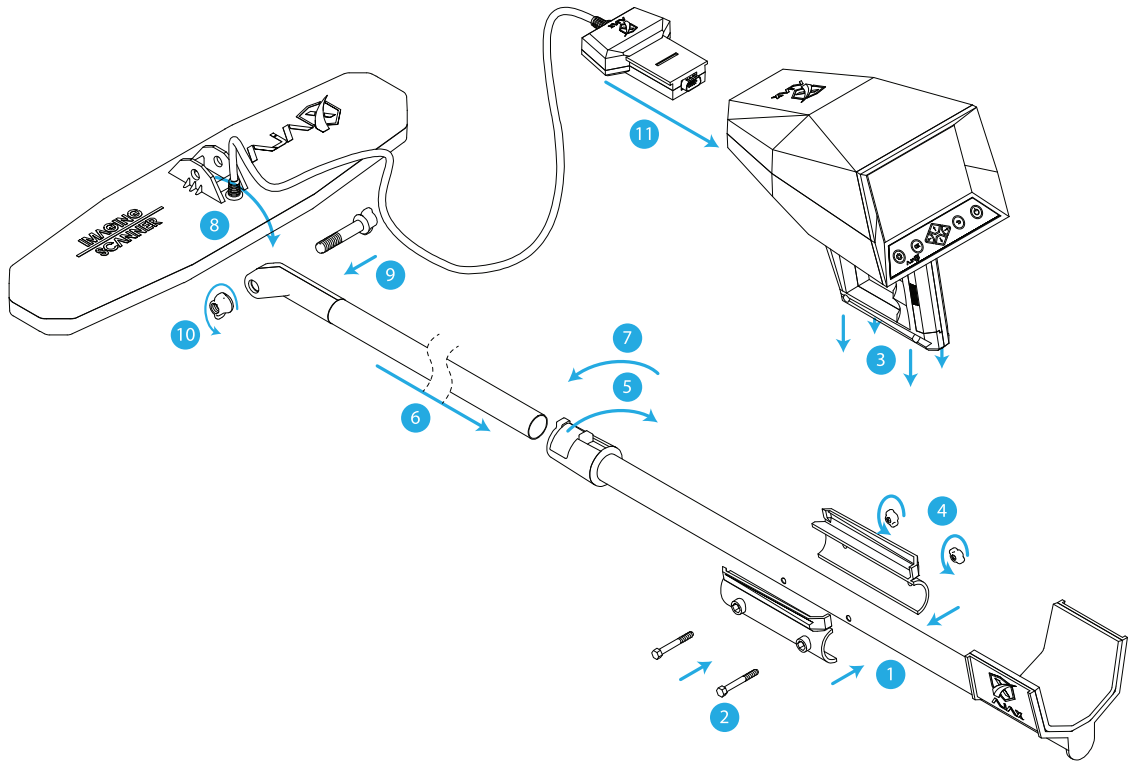

figure 2 -Assemblage du scanner d'imagerie

Assemblage

Assemblage du scanner d'imagerie

- 1- Alignez la pince avec les trous de la tige.
- 2- Insérez les vis dans la pince.
- 3- Placez l'unité principale dans la pince.
- 4- Mettez les écrous sur les vis et serrez-les.
- 5- Déverrouiller le verrou de la tige.
- 6- Insérez la deuxième tige et ajustez la longueur.
- 7- Verrouillez le loquet en toute sécurité.
- 8- Alignez le scanner d'imagerie avec la deuxième pointe.
- 9- Insérez la vis.
- 10- Ajustez l'angle du scanner d'imagerie et serrez l'écrou.
- 11- Enroulez le câble autour du deuxième pôle et insérez le module de connexion à l'avant de l'unité principale.

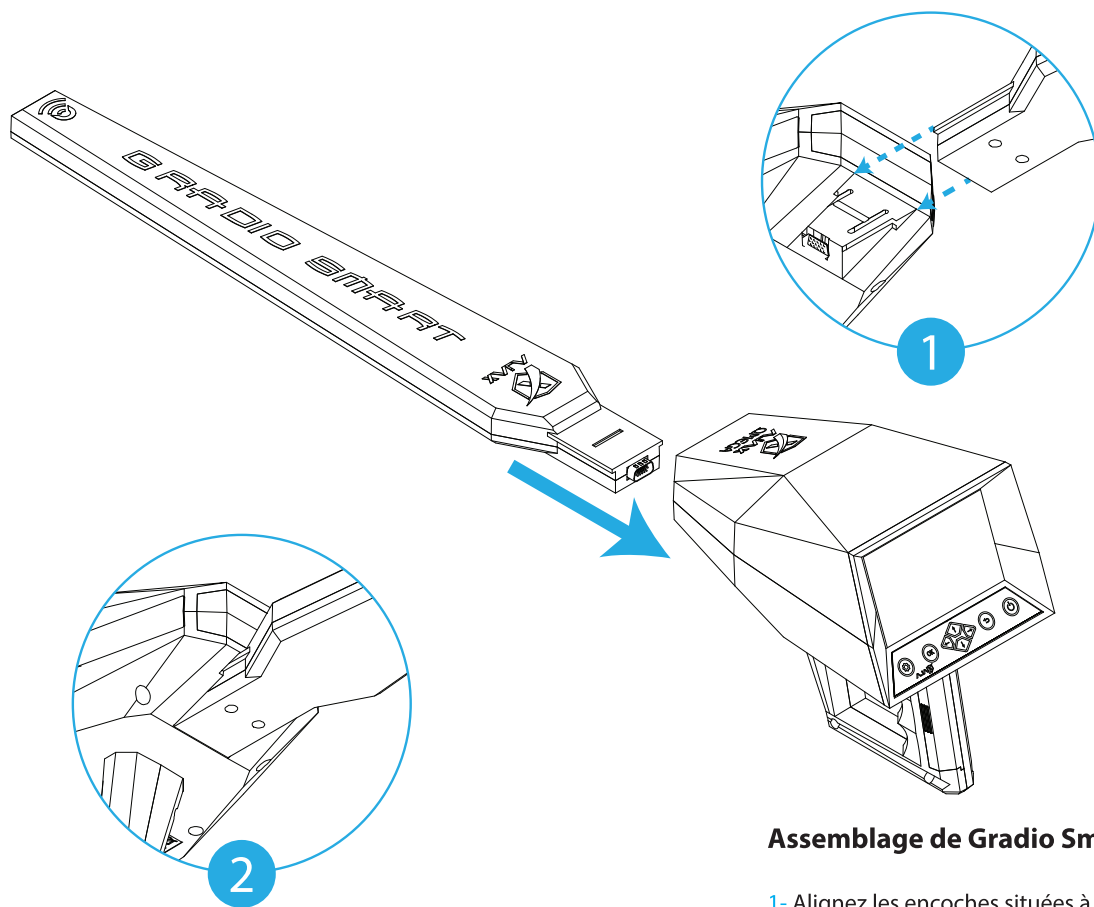

figure 3 -Assemblage de Gradio Smart

Assemblage de Gradio Smart

- 1- Alignez les encoches situées à l'avant de l'appareil avec l'arrière du module Gradio Smart.
- 2- Appuyez fermement jusqu'à ce que le module soit bien replacé dans l'appareil.

La configuration initiale

Lorsque vous allumez votre appareil pour la première fois ou après une réinitialisation de données, suivez les instructions à l'écran pour configurer votre appareil.

- Les procédures de configuration initiale peuvent varier en fonction du logiciel du périphérique et de votre région.

1 Allumer l'appareil.



Maintenez enfoncé pour allumer l'appareil

2 Choisir une langue.

Sélectionnez votre langue de périphérique

préférée et sélectionnez .

3 Réglez l'heure et la date.

Appuyez sur   pour vous déplacer, et  pour changer la vue.

Une fois les paramètres définis, le menu principal s'affiche.

Remarque:

Le format de l'heure est 24h (hh : mm), par exemple : 19h42.

Le format de la date est jour / mois / année (JJ / MM / aaaa), par ex. 30/03/2018.

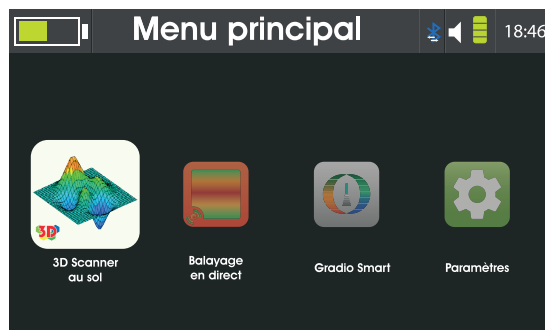
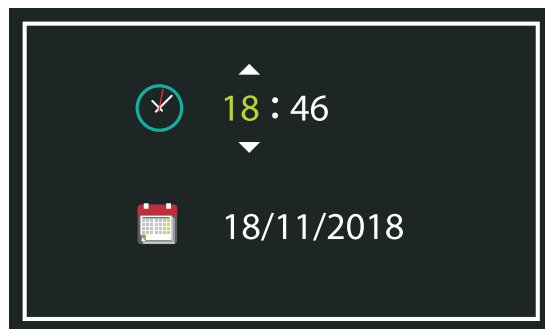
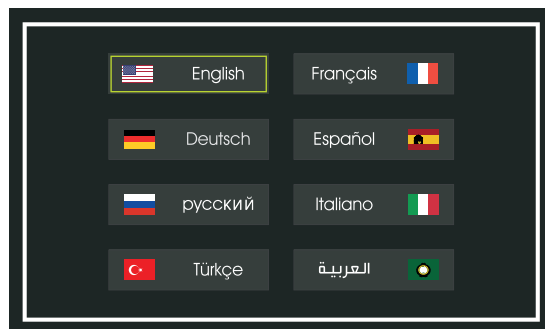

Interface de l'utilisateur

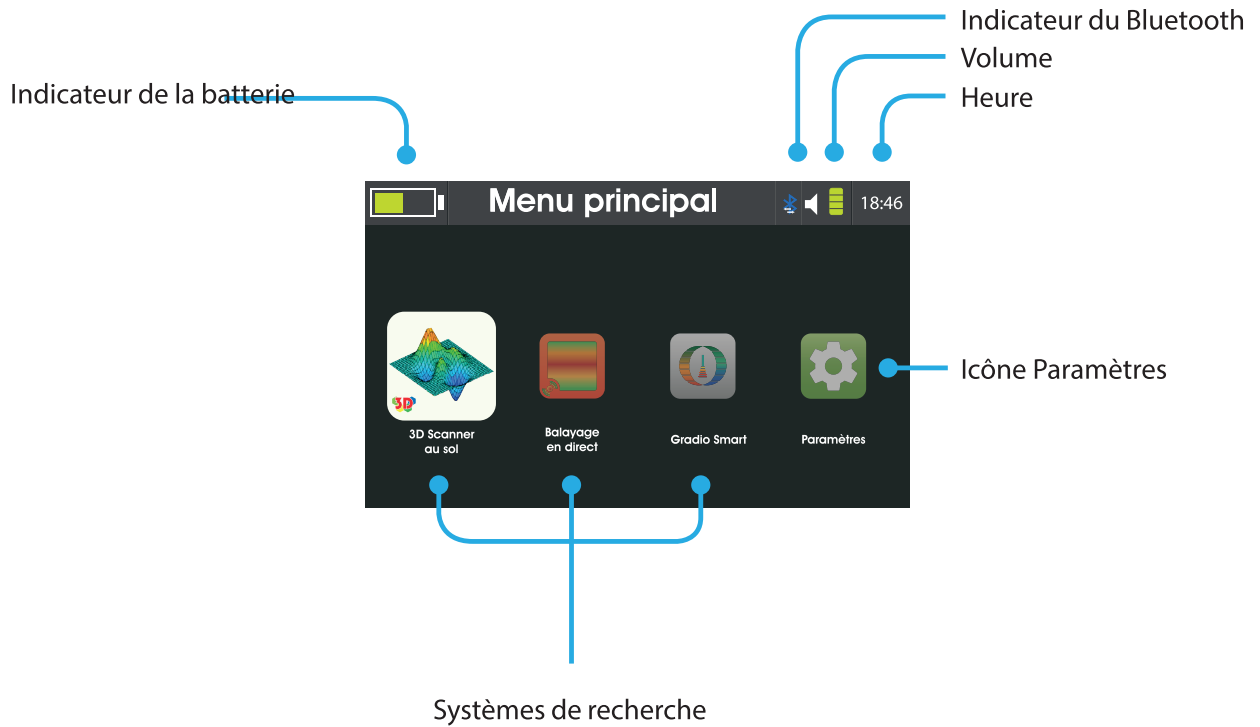

Réglages

Langue

L'appareil prend en charge 8 langues différentes pour l'interface (Anglais, Français, Allemand, Espagnol, Italien, Russe, Turc et Arabe)

Choisir la langue et appuyer sur  pour définir la langue sur l'appareil.

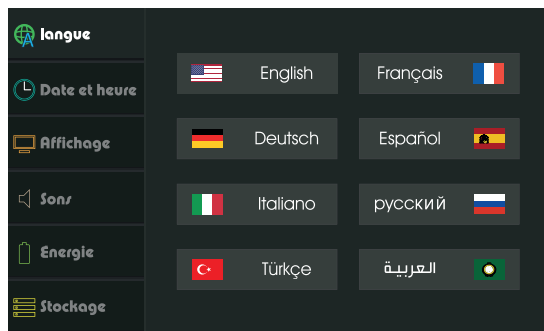

Heure et Date

Appuyer sur   pour bouger, et  pour changer les Valeurs.

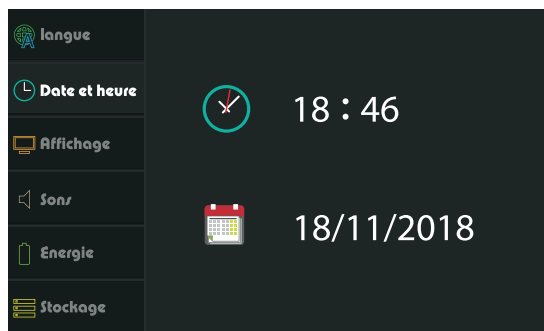

Remarque:

Le format de l'heure est 24h (hh: mm), par exemple : 19h42.

Le format de la date est jour / mois / année (JJ / MM / aaaa), par ex. 30/03/2019.

Réglages

Affichage

Luminosité:

Déplacez le curseur de luminosité pour régler la luminosité.

La valeur est réglable de 0 à 100% de luminosité par incréments de 1%.

La luminosité maximale est de 250 nits.

Mode veille:



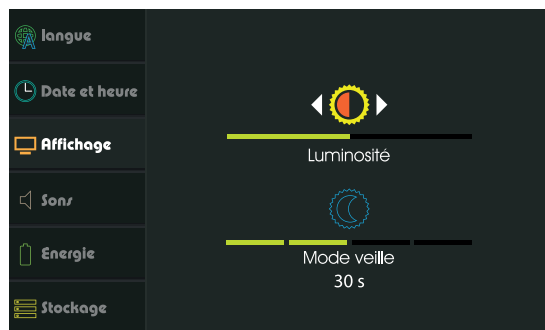

Régler la gradation automatique de la luminosité afin de préserver le courant.

Ce paramètre peut être réglé sur 15, 30, 45 ou 60 secondes, ou peut être complètement désactivé.





Réglages

Son

Presser   pour déplacer le curseur, appuyer sur   pour changer les valeurs, et appuyer sur  pour changer le mode.

I- Volume général:

Ce paramètre contrôle le volume des notifications, des erreurs et du son de démarrage.

Pour régler le volume, appuyez sur  , et appuyer sur  pour changer le mode.



1- Mode Général

L'appareil réagira par des vibrations en plus du son.



2- Mode silencieux

L'appareil ne répondra avec aucun type de retour.



3- Mode vibration

L'appareil ne réagira qu'avec un retour de vibration



4- Mode Normal

L'appareil ne répondra qu'avec des commentaires sonores.

II- Tonalité:

Ce réglage contrôle le volume pour le retour de l'appui sur les boutons.

Pour régler le volume, appuyez sur  .

III- Volume de recherche:

Ce paramètre contrôle le volume des résultats de recherche et des lectures.

Pour régler le volume, appuyez sur  .



Remarque:

Le volume des touches et le volume de recherche ne sont pas définis par le volume général.

Réglages

Mode d'alimentation

Ce menu indique l'état d'alimentation de l'appareil et le mode d'alimentation actuel. Pour changer de mode d'alimentation, déplacez le

curseur  .et appuyez sur  pour confirmer.

I- Mode économie d'énergie:



Ce mode permet d'économiser de l'énergie en désactivant les modules inactifs afin de préserver l'énergie nécessaire aux longues recherches.

II- Mode optimal:



Ce mode configurera l'appareil avec tous les modules pour un fonctionnement à performances constantes.

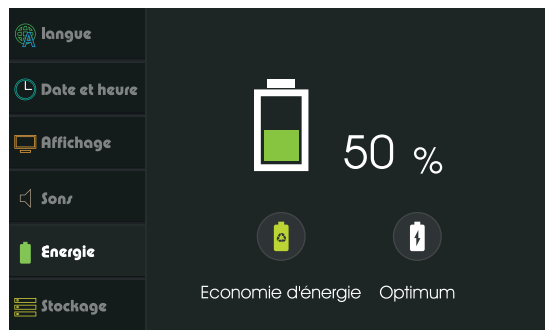



Réglages

Espace de rangement

Ce menu affiche les résultats de recherche précédemment enregistrés.

L'utilisateur peut voir ou supprimer les résultats.

Appuyez sur   pour sélectionner les résultats du système à afficher.

Ensuite, la liste des résultats montre les recherches sauvegardées.

Parcourez la liste et appuyez sur  pour afficher ou supprimer le résultat en surbrillance.

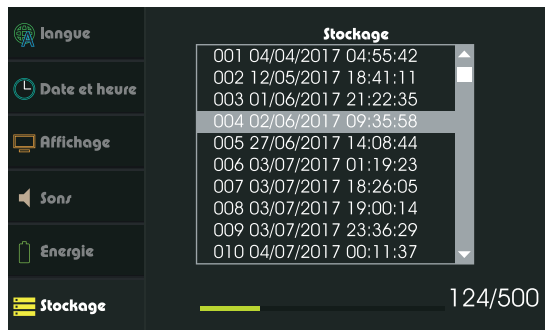
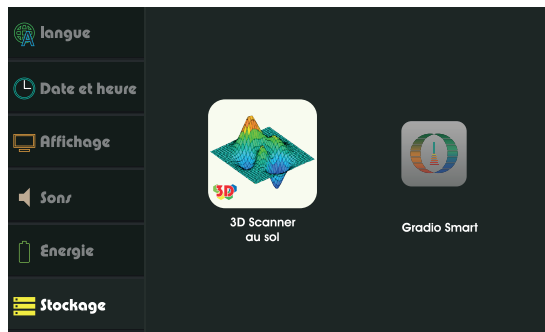

Bluetooth

Ce menu affiche l'état Bluetooth.

Pour changer d'état, appuyez sur  . puis sur

 ou  pour activer.

Pour changer d'état, naviguez jusqu'à la bascule

et appuyez sur ,  pour activer ou  pour désactiver.

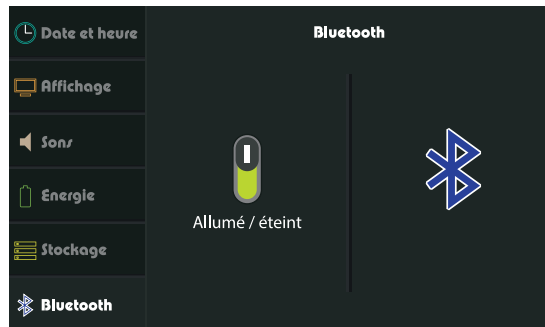





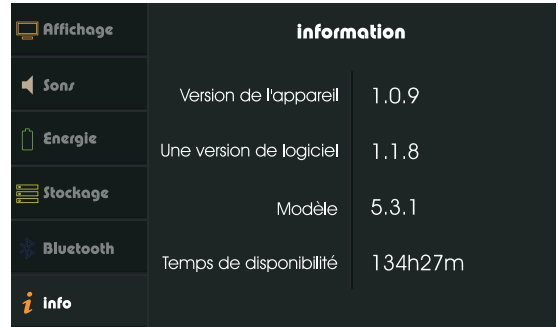

Réglages

Info



Ce menu indique:

- La version du dispositif
- La version du logiciel
- Le modèle
- La disponibilité





 Affichage	information	
 Sons	Version de l'appareil	1.0.9
 Energie	Une version de logiciel	1.1.8
 Stockage	Modèle	5.3.1
 Bluetooth	Temps de disponibilité	134h27m
 info		

Sécurité

Ce menu indique l'état de démarrage sécurisé.
Pour changer d'état, appuyez sur  . puis sur

 ou  pour activer.

Pour changer d'état, naviguez jusqu'à la bascule
et appuyez sur ,  pour activer et  pour désactiver.

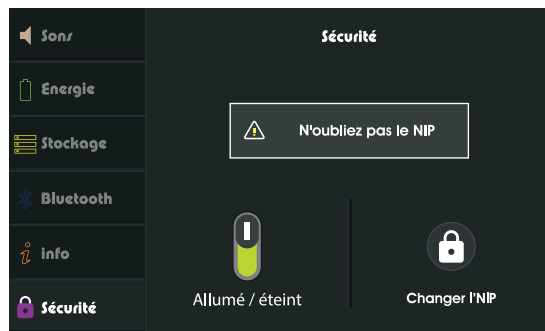

Entrez un nouveau code PIN, puis appuyez sur .

Entrez à nouveau le code PIN pour confirmation.

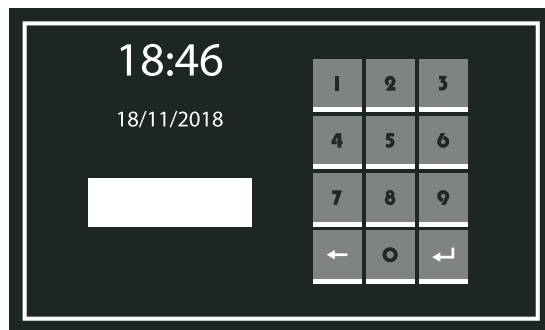

Réinitialiser

Ce menu affiche les options de réinitialisation.

I- Effacer la mémoire:

Cette option efface tous les résultats sauvegardés de la mémoire.

II- Réinitialiser les paramètres:

Cette option réinitialise tous les paramètres aux valeurs par défaut.

III- Réinitialisation d'usine:



Cette option réinitialise tous les paramètres aux valeurs par défaut et efface tous les résultats enregistrés.







Réglages rapides



Pour accéder au menu des paramètres, appuyer sur , Touche à l'extrême gauche du clavier.

Lorsque vous appuyez dessus, le titre de la barre d'état sera remplacé par les icônes de paramètres.

Appuyer sur   pour naviguer parmi les options.







 Luminosité de l'affichage. Il peut être réglé en appuyant sur  pour réduire ou  pour augmenter l'intensité de la luminosité.



 Mode veille. Il peut être réglé sur 5 réglages de 15, 30, 45 ou 60 secondes ou être complètement désactivé.



 Mode d'alimentation. Il peut être mis en place en appuyant sur  pour changer le mode d'alimentation en:

 Mode optimal

 Mode économie d'énergie

 Son: Appuyer sur  pour augmenter ou  diminuer la valeur actuelle, tout en appuyant sur  changera la valeur du son pour les touches de l'appareil  ou La recherche .

"18:46" Heure: Régler l'heure actuelle en appuyant sur  ou .

Remarque: Pour quitter le menu des réglages rapides, appuyez sur  ou . Le menu des paramètres rapides est accessible dans chaque menu avec une barre d'état visible.

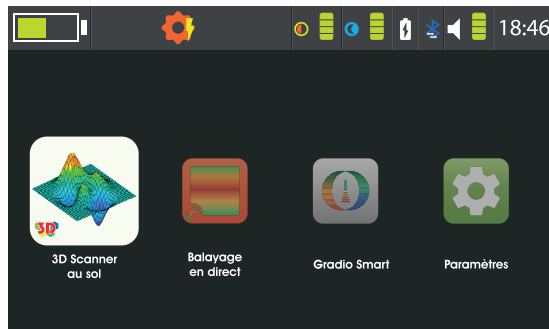

Scan 3D du sol

Sélectionnez  3D Ground Scanner dans le menu principal et assurez-vous que l'appareil est assemblé comme indiqué à la *figure-2*.

Sélectionnez la portée de visualisation:
Appareil ou **Tablette**

Appareil:

Définir les paramètres de balayage

Mode de balayage:

Mode automatique: Ce mode prend une lecture toutes les secondes sans qu'il soit nécessaire d'appuyer sur le bouton de la poignée.

Mode Manuel: Ce mode prend une lecture à chaque pression sur le bouton de la poignée.

Chemin de balayage:

Une Direction: les étapes de l'analyse commencent à partir du bas de la grille d'analyse pour chaque colonne.

Alternatif: les pas de balayage changent de direction après chaque balayage de colonne.

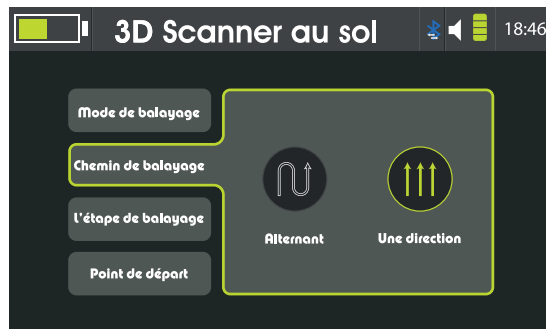

Scan 3D du sol

Étape de balayage:

Définir les paramètres de la grille d'analyse

Colonnes: L'analyse se déroule en parallèle avec le périphérique au cours du processus d'analyse. Les colonnes peuvent être définies sur 2-10.

Rangées: Les étapes de balayage perpendiculaires à l'appareil au cours du processus de balayage. Les lignes pourraient être définies à 2-20.

Point de départ:

Définit le point de départ du processus de numérisation à gauche ou à droite. Le point de départ est toujours situé au bas de la grille de balayage

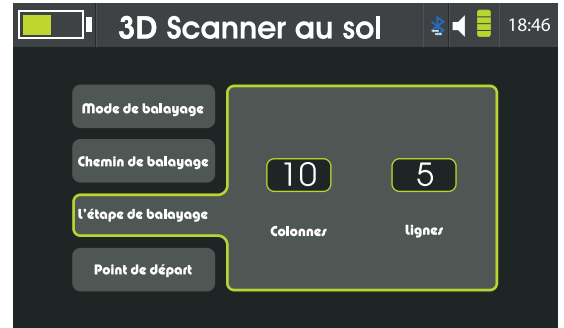

Remarque:

Il est fortement recommandé de garder la taille de la cellule de balayage à 60x30 cm
~(2ftx1ft)

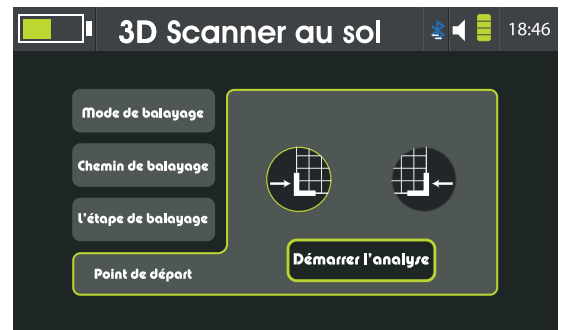

Scan 3D du sol

Une fois tous les paramètres de numérisation définis, effectuez une opération de balance. Pour équilibrer le périphérique, maintenez-le, lorsque le scanner d'imagerie est à une distance de 10 à 15 cm du sol et appuyez sur la touche grip tout en vous déplaçant au-dessus d'une zone neutre jusqu'à ce que la barre soit remplie sur l'interface.

Positionnez l'appareil au point de départ du balayage et appuyez sur la touche pour commencer. Chaque lecture remplit une cellule de l'interface.

Une fois la colonne terminée, passez à la suivante en fonction du chemin de balayage sélectionné. Lorsque la zone de numérisation est entièrement couverte, l'appareil traite les données.

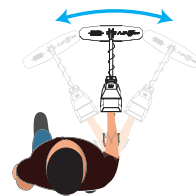
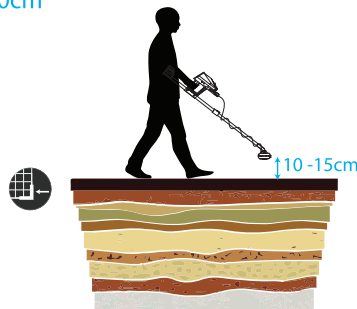
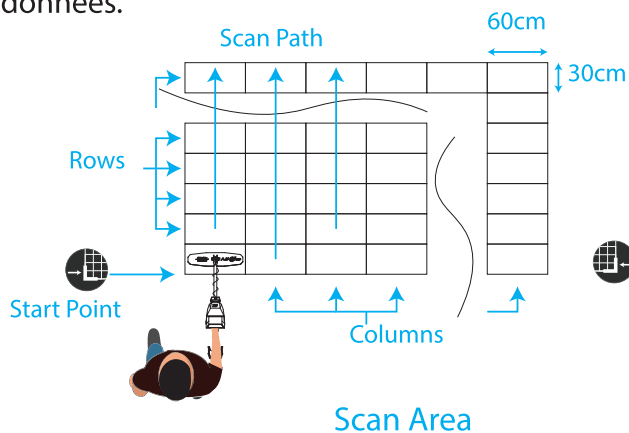
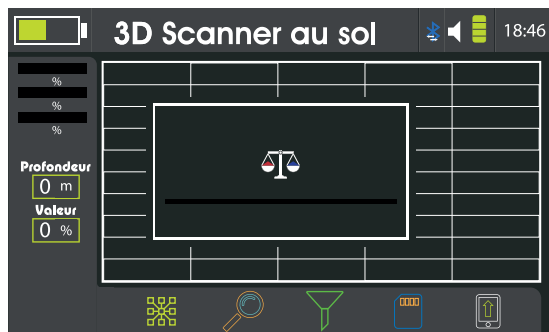

Scan 3D du sol

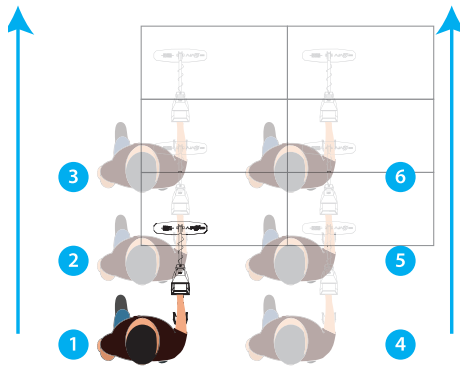

One Direction
Scan Path

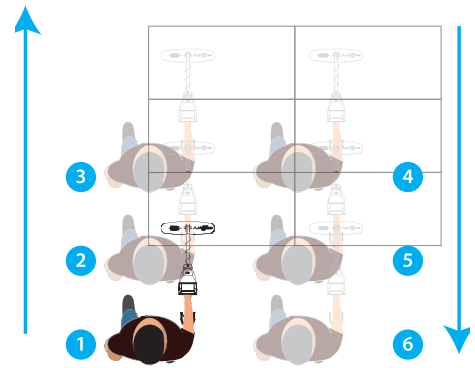

Alternating
Scan Path

Remarque:
L'orientation du périphérique doit être maintenue indépendamment
du chemin de balayage.

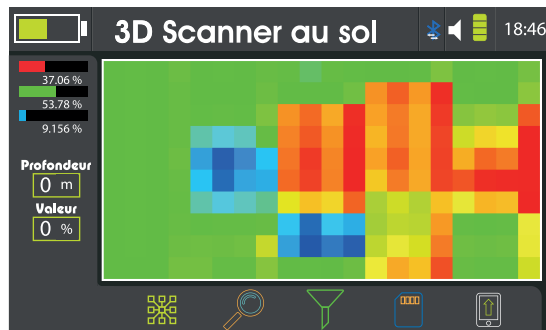

Scan 3D du sol

L'interface de numérisation se compose de:

La grille d'analyse: La grille affiche les colonnes, les lignes, le chemin d'analyse et les lectures actuelles affichées.

Indicateur de traitement: indique l'état du traitement de l'image.

Filtrage: permet d'isoler ou de masquer un spectre de lectures.

Détails: Il permet à l'utilisateur de consulter les détails et les valeurs de lecture d'une seule cellule.

Connectivité: indique l'état actuel de la connexion pour le module de scanner d'imagerie.

Enregistrer: il enregistre le résultat de l'analyse dans la mémoire pour une révision ultérieure.

Télécharger: envoie les données de numérisation à l'application Ajax Analyzer pour une représentation 3D interactive de la numérisation.

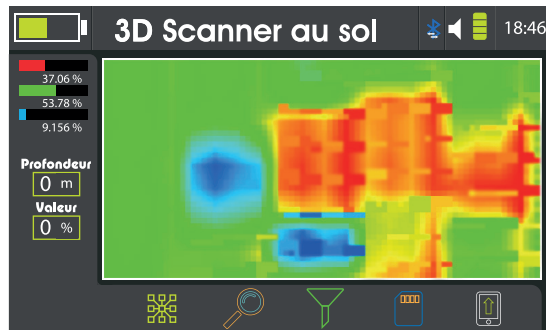

Remarque:

Assurez-vous que le Bluetooth est activé avant de télécharger les données dans l'application AJAX Analyzer. Le Bluetooth peut être activé via les paramètres rapides.

Scan 3D du sol

Tablette:

Définir les paramètres de balayage

Le mode de balayage, le chemin de balayage, l'étape de balayage et le point de départ sont identiques, comme cela a déjà été expliqué.

Une fois que tous les paramètres sont définis et prêts à démarrer.

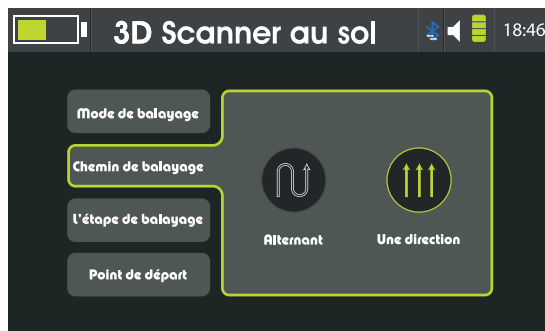
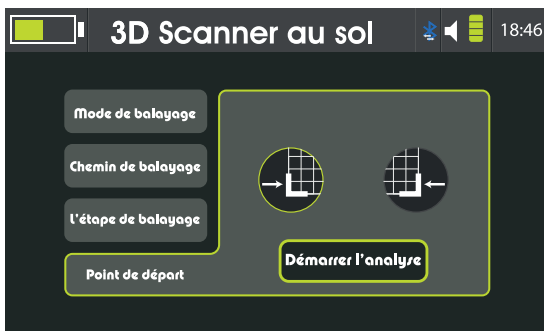

Scan 3D du sol

Appariement de tablette:

Une fois le processus d'équilibre au sol terminé, attendez que les données soient traitées et activez le Bluetooth s'il est désactivé.

Une fenêtre demandant la connexion à la tablette s'affiche ensuite.

Sur la tablette, allez dans les paramètres.

Aller aux connexions.

Activer le Bluetooth.

S'il s'agit de la première connexion de l'appareil à la tablette, un processus de couplage est nécessaire.

Recherchez les périphériques à proximité et attendez qu'il soit répertorié dans la liste des périphériques disponibles.

Appuyez sur "AJAX" pour l'appairer

Entrez 1234 comme code PIN.

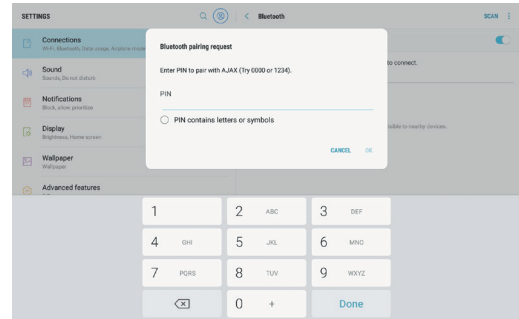
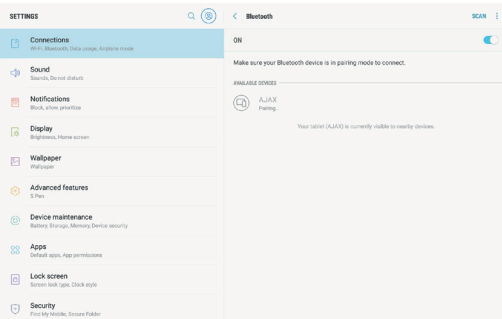
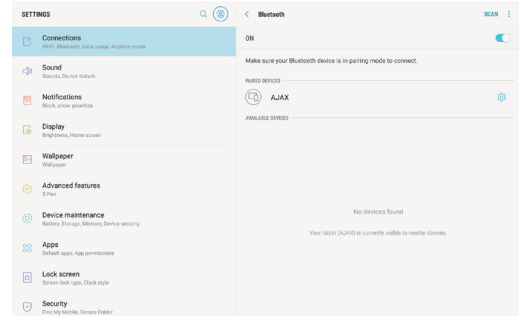
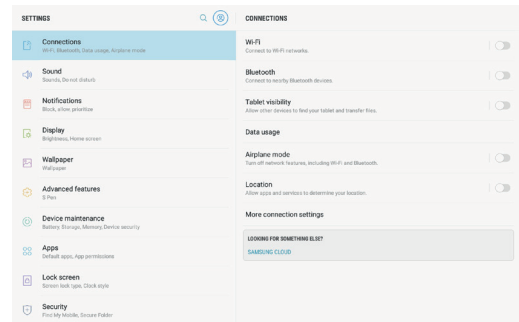

Scan 3D du sol

Une fois le processus de couplage terminé, lancez l'application Ajax Analyzer.

Appuyez sur le bouton de connexion dans le coin supérieur gauche et attendez que la connexion soit établie.

Une fenêtre demandant le début de l'analyse s'affiche

Démarrez le processus de balayage avec les paramètres sélectionnés, comme expliqué précédemment dans l'analyse du périphérique.

Une fois le processus de balayage terminé, entrez un nom pour l'analyse dans la zone située en haut à droite, puis appuyez sur enregistrer.

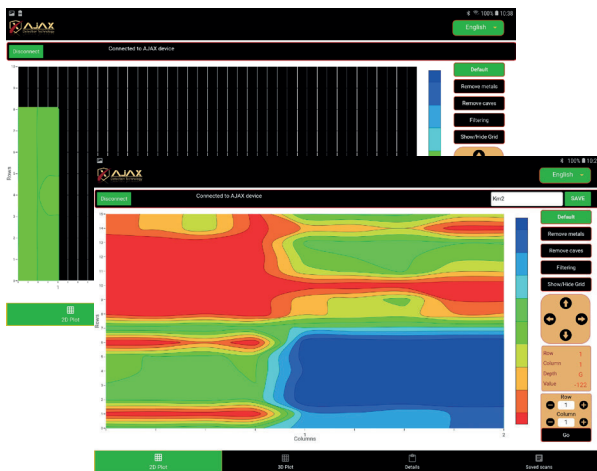
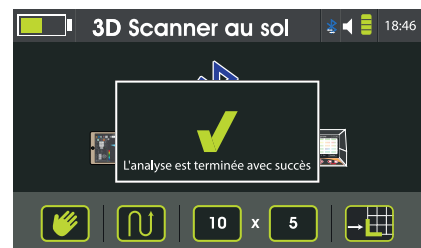
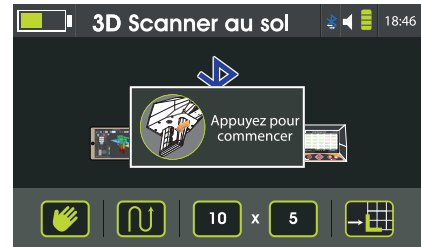
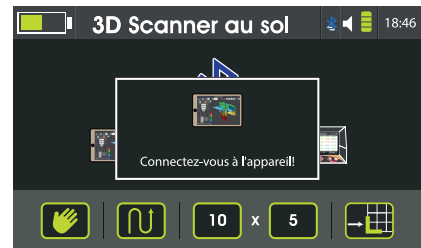
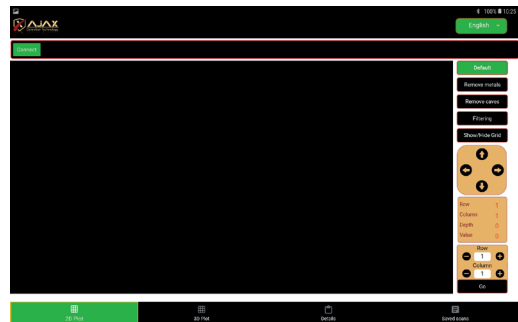

Scan 3D du sol

1- Des valeurs de scan spécifiques peuvent être filtrées hors de l'affichage à l'aide des boutons situés à droite.

Par défaut: affiche la date de l'analyse complète.
Supprimer le métal affiche les données numérisées et filtre les valeurs du métal.
Supprimer les cavités: affiche les données numérisées et filtre les valeurs de cavité.

2- Filtrage: La visualisation peut être lissée à l'aide de la fonction Filtrage pour afficher une vue en dégradé de l'analyse

3- Pour afficher une valeur de cellule spécifique, utilisez les flèches pour la localiser. Les valeurs des cellules sont affichées à droite.

4- La saisie directe de la position de la cellule peut également être effectuée en bas à droite. Entrez la ligne et la colonne puis appuyez sur Aller pour localiser directement la cellule.

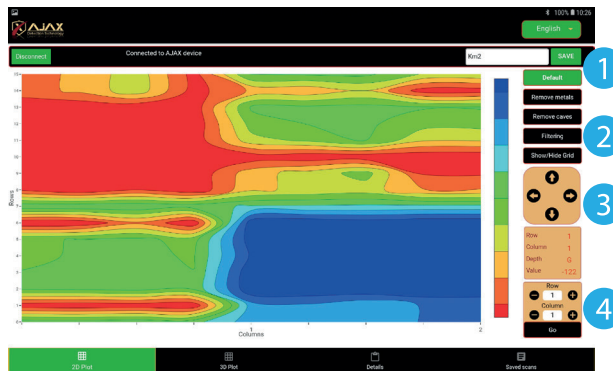

Scan 3D du sol

Le tracé 3D montre une surface tridimensionnelle représentant les valeurs des données numérisées.

Différentes vues peuvent être sélectionnées à droite, en filtrant les métaux ou les valeurs de cavités.

Faites glisser votre doigt sur la surface pour obtenir un angle de vue personnalisé.

Les détails affichent les informations de numérisation, y compris les paramètres de numérisation sélectionnés par le périphérique, la date de numérisation, la direction de la numérisation, la vue d'ensemble des valeurs et l'emplacement de la numérisation.

L'emplacement d'analyse n'est pas enregistré par défaut.

Pour stocker l'emplacement de l'analyse, activez les services de localisation à partir des paramètres de la tablette et appuyez sur Afficher / actualiser l'emplacement actuel.

Les balayages enregistrés affichent une liste des analyses enregistrées pour révision et analyse.

Le balayage de la tablette est identique à celui du périphérique, mais il offre une interface plus simple, une représentation plus claire et permet à l'utilisateur de scanner une plus grande surface du sol.

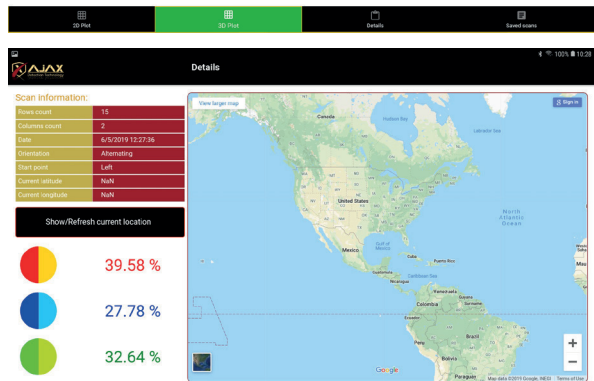
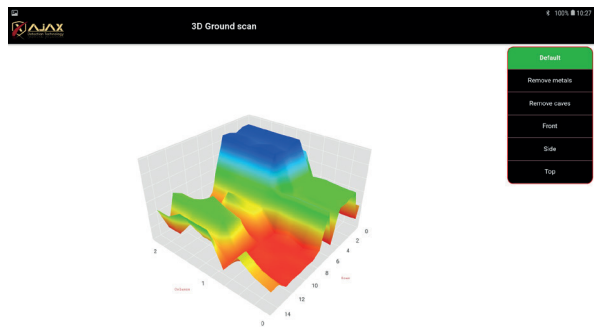

Open	Name	Date	#Rows	#Cols	Delete
	Kin2	6/5/2019 12:27:36	15	2	
	Kin3	6/5/2019 12:29:22	2	2	
	Kin4	6/5/2019 12:31:47	14	14	
	Kin5	6/5/2019 12:37:27	2	19	
	Kin7	6/5/2019 13:10:41	12	5	
	Kin8	6/5/2019 13:56:54	8	8	
	Kin6	6/5/2019 13:6:55	3	20	
	Kin10	6/5/2019 14:11:15	2	20	
	Kin11	6/5/2019 14:19:49			

Gradio Smart

Sélectionner Gradio Smart à partir du Menu

Principal et appuyer sur  pour entrer dans l'interface du système de recherche Gradio Smart. Assurez-vous que l'appareil est assemblé comme indiqué à la "figure 3 -Assemblage de Gradio Smart" à la page 17.



Une opération d'équilibrage est requise avant le début de la recherche afin d'annuler les facteurs environnementaux externes.

Pour effectuer une balance, pointez l'appareil vers le sol, puis maintenez la touche Grip enfoncée tout en appuyant sur la touche Grip. Déplacez la souris au-dessus de la zone de numérisation de façon aléatoire jusqu'à ce que la barre de progression de l'affichage soit remplie.

Conservez une distance de 10-15 cm (4-6 in) entre la pointe de l'appareil et la surface du sol pendant toute l'opération de la balance.

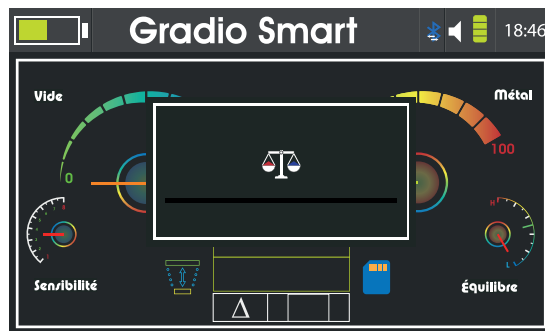

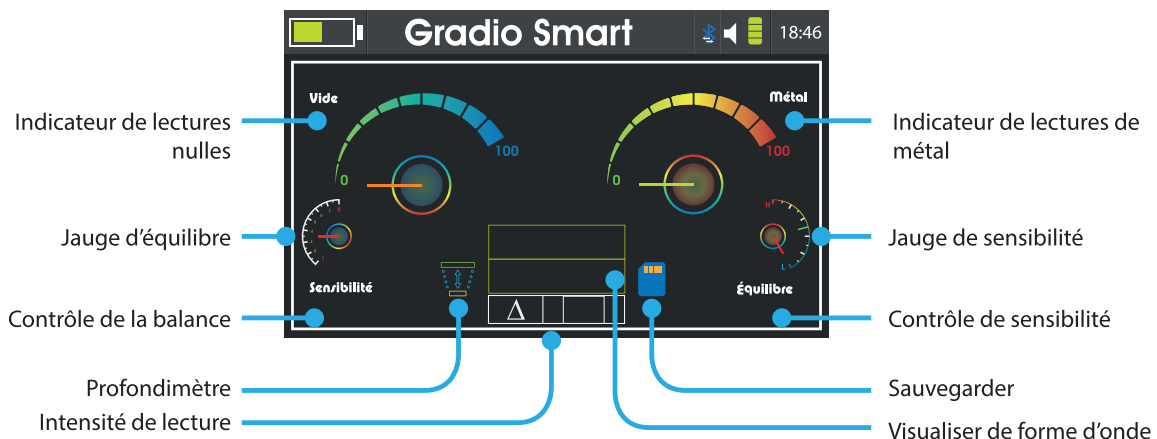

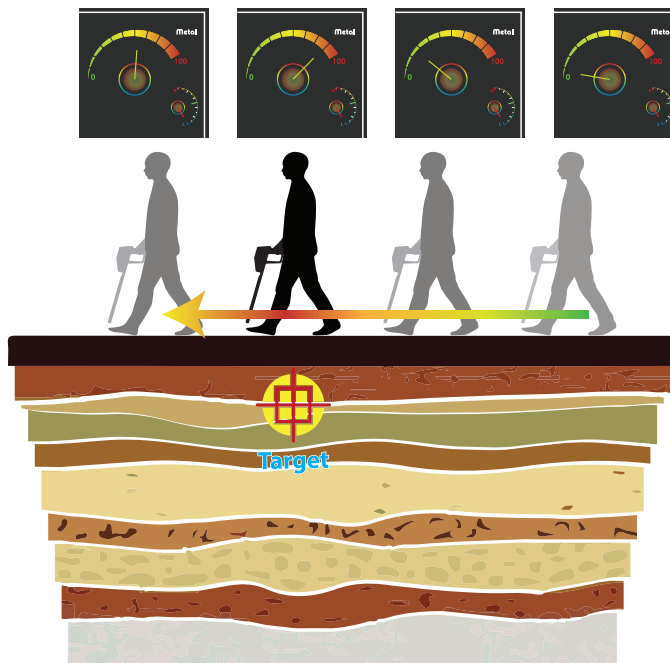

Une fois la balance équilibrée, déplacez-vous sur la zone de numérisation tout en maintenant une distance égale entre la pointe de l'appareil et le sol. Lorsque vous vous déplacez au-dessus de la zone de numérisation, suivez les modifications affichées à l'écran en niveaux d'indicateur et en intensité de lecture pour entourer les cibles.

Modifiez la sensibilité ou la balance pour ajuster le périphérique à la configuration souhaitée.

Gradio Smart

Une fois le point cible acquis, sélectionnez le profondimètre et appuyez sur .

Placez-vous au-dessus de la cible et pointez l'appareil vers le sol, puis appuyez sur la touche grip et éloignez-vous régulièrement du point cible.

Une fois la mesure de la profondeur effectuée, l'appareil affiche le résultat à l'écran.

En cas d'échec de la tentative, revenez au point cible et répétez la procédure.

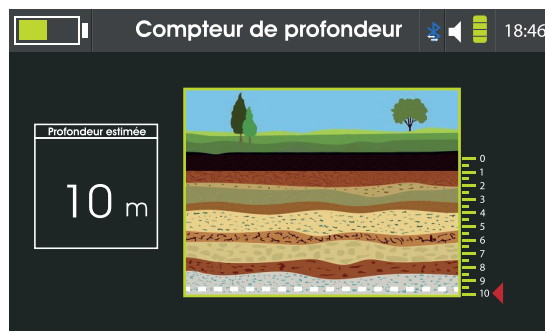
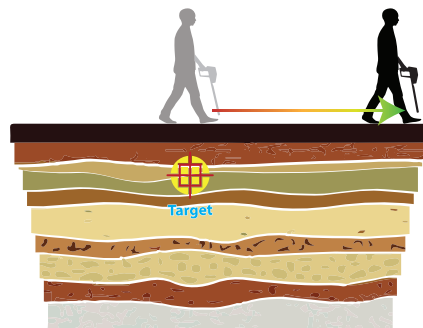
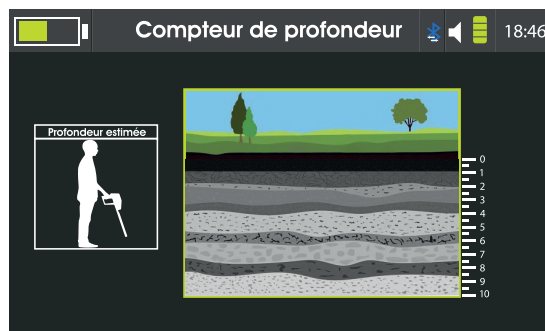

Balayage en direct (Live scan)

Pour entrer dans l'interface du système de recherche Live Scan, sélectionnez l'icône Live

Scan dans le menu principal et appuyez sur . Assurez-vous que le périphérique est assemblé comme indiqué dans "figure 3 -Assemblage de Gradio Smart" à la page 17 pour utiliser le capteur Gradio Smart ou comme indiqué dans "figure 2 -Assemblage du scanner d'imagerie" à la page 15 pour utiliser le scanner de création d'image.

Mode scanner d'imagerie:

Une opération d'équilibrage est requise avant le début de la recherche afin d'annuler les facteurs environnementaux externes.

Reportez-vous à la page (32) pour plus d'informations.

Après avoir effectué la balance, déplacez-vous sur la zone de numérisation tout en maintenant une distance égale entre le bas du scanner et le sol.

Appuyez sur la touche pour suspendre et reprendre l'analyse. La vitesse de numérisation peut être ajustée par la barre à gauche de 10 valeurs différentes.

Pour un ajustement plus poussé, la balance peut être ajustée pour annuler le spectre non souhaité.

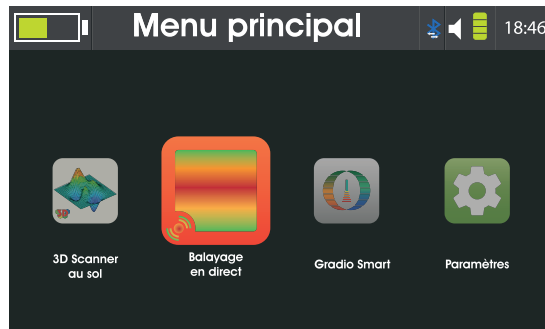

Le système Live Scan peut afficher les résultats sur le logiciel de visualisation AJAX. Pour voir le flux en direct sur la tablette, assurez-vous que le Bluetooth est activé pour les deux appareils. Sélectionnez Live Scan sur le logiciel AJAX. Aucune autre configuration n'est requise.

Balayage en direct

Mode Gradio Smart:

Une opération d'équilibrage est requise avant le début de la recherche afin d'annuler les facteurs environnementaux externes.

Une fois la balance équilibrée, déplacez-vous sur la zone de numérisation tout en maintenant une distance égale entre la pointe de l'appareil et le sol.

Appuyez sur la touche pour suspendre et reprendre l'analyse. La vitesse de numérisation peut être ajustée par la barre à gauche de 10 valeurs différentes.

Pour définir un spectre spécifique, ajustez la Balance et le Gain afin d'obtenir le spectre souhaité pour les besoins de la recherche.

Un message invitera l'utilisateur à connecter l'un des modules de recherche au cas où aucun module de recherche ne serait connecté. L'appareil passe en mode [Scanner d'imagerie ging](#) ou [Gradio Smart](#) en fonction du module connecté.

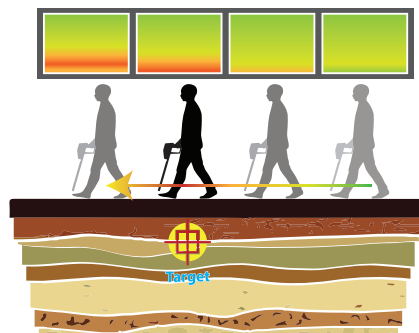

Batterie

Chargement de la batterie

Chargez la batterie avant de l'utiliser pour la première fois ou lorsqu'elle n'a pas été utilisée pendant une période prolongée.

Utilisez uniquement des chargeurs, des batteries et des câbles approuvés par AJAX.

Des chargeurs ou des câbles non approuvés peuvent provoquer l'explosion de la batterie ou endommager l'appareil.

- Une connexion incorrecte du chargeur peut sérieusement endommager l'appareil.

Tout dommage causé par une mauvaise utilisation n'est pas couvert par la garantie.

- Utilisez uniquement le câble fourni avec le périphérique. Le périphérique peut être endommagé si vous utilisez un câble différent. Pour économiser de l'énergie, débranchez le chargeur lorsque vous ne l'utilisez pas.

Le chargeur n'a pas d'interrupteur d'alimentation, vous devez donc débrancher le chargeur de la prise électrique lorsqu'il n'est pas utilisé pour éviter de gaspiller de l'énergie.

Le chargeur doit rester proche de la prise électrique et facilement accessible pendant le chargement.

1 Branchez le câble CC dans la prise Charge du périphérique.

2 Branchez l'adaptateur secteur sur une prise électrique.

3 Une fois la charge complètement chargée, débranchez le chargeur de l'appareil.

Ensuite, débranchez le chargeur de la prise électrique.

Précautions pour l'environnement d'exploitation

Votre appareil peut chauffer en raison de l'environnement dans les conditions suivantes.

Faites preuve de prudence afin d'éviter de raccourcir la durée de vie de la batterie, d'endommager l'appareil ou de provoquer un incendie.

- Ne stockez pas votre appareil dans des températures très froides ou très chaudes.
- N'exposez pas votre appareil à la lumière directe du soleil pendant une période prolongée.
- N'utilisez pas et ne stockez pas votre appareil pendant des périodes prolongées dans des zones très chaudes, telles que dans une voiture en été.
- Ne placez pas l'appareil dans un endroit susceptible de surchauffer, par exemple sur un tapis chauffant électrique.
- Ne rangez pas votre appareil à proximité ou dans des appareils de chauffage, des micro-ondes, des équipements de cuisson chauds ou des récipients à haute pression.
- N'utilisez jamais un chargeur ou une batterie endommagé.

Batterie

Conseils et précautions de chargement de la batterie

- Lorsque la batterie est faible, l'icône de la batterie est vide.

- Si la batterie est complètement déchargée, l'appareil ne peut pas être allumé immédiatement lorsque le chargeur est connecté. Laissez une batterie épuisée se charger pendant quelques minutes avant d'allumer l'appareil.

- L'appareil peut être utilisé pendant le chargement, mais le chargement complet de la batterie peut prendre plus longtemps.

- Si l'appareil reçoit une alimentation instable pendant le chargement, il risque de ne pas fonctionner. Si cela se produit, débranchez le chargeur de l'appareil.

- Pendant le chargement, l'appareil et le chargeur peuvent chauffer. Ceci est normal et ne devrait pas affecter la durée de vie ou les performances de l'appareil. Si la batterie devient plus chaude que d'habitude, le chargeur peut arrêter de charger.

- Si l'appareil ne se charge pas correctement, apportez l'appareil et le chargeur à AJAX ou à un centre de service agréé AJAX.

Informations de contact

AJAX DETECTION TECHNOLOGY LTD.

Adresse 1201 N.W. Briarcliff Parkway, 2nd Floor,
Kansas City, Missouri, 64116 USA

Téléphone +1 816 298 0485
+1 816 399 3744

E-mail info@ajaxdetection.com
Site web <http://www.ajaxdetection.com>

Déclaration DEEE (déchets d'équipements électriques et électroniques)

Afin de protéger l'environnement mondial et les environmentalistes, AJAX doit vous rappeler que ... Conformément à la Directive de l'Union européenne ("UE") relative aux déchets d'équipements électriques et électroniques, la Directive 2002/96 / CE, qui entrera en vigueur le 13 août 2005, les produits de «matériel électrique et électronique» ne peuvent plus être jetés avec les déchets municipaux et les fabricants de matériel électronique couvert seront obligés de reprendre ce produit à la fin de sa vie utile. AJAX se conformera aux exigences de reprise des produits en fin de vie des produits de marque AJAX vendus dans l'UE. Vous pouvez retourner ces produits aux points de collecte locaux.

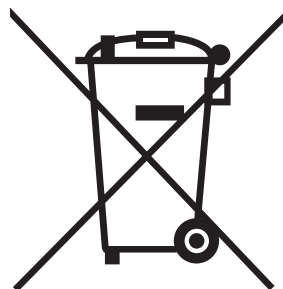

Politique environnementale

Le produit a été conçu pour permettre la réutilisation appropriée des pièces et le recyclage et ne doit pas être jeté en fin de vie.

Les utilisateurs doivent contacter le point de collecte local agréé pour le recyclage et la mise au rebut de leurs produits en fin de vie.

Visitez le site Web AJAX et localisez un distributeur à proximité pour plus d'informations sur le recyclage. Les utilisateurs peuvent également nous contacter à <envo @ ajaxdetctor.com> pour plus d'informations sur l'élimination, la reprise, le recyclage et le démontage des produits AJAX.



Déclaration DEEE (déchets d'équipements électriques et électroniques)

European Union:



Les piles, batteries et accumulateurs ne doivent pas être jetés comme déchets ménagers non triés. Veuillez utiliser le système de collecte publique pour les retourner, les recycler ou les traiter conformément aux réglementations

locales.

Taiwan:



廢電池請回收

For better environmental protection, waste batteries should be collected separately for recycling or special disposal.



California, USA:

The button cell and Li-ion battery may contain perchlorate material and requires special handling when recycled

or disposed of in California.

For further information please visit:

<http://www.dtsc.ca.gov/hazardouswaste/perchlorate/>



AJAX

DETECTION TECHNOLOGY

www.ajaxdetector.com