

# The LEGEND

## MANUEL DE L'UTILISATEUR



Software v1.11

**Nokta**  
DETECTION TECHNOLOGIES

Authorized  
R&D CENTER

## A LIRE ATTENTIVEMENT AVANT UTILISATION DE L'APPAREIL

### MENTIONS LÉGALES

► Se conformer aux lois et réglementations applicables régissant l'utilisation des détecteurs de métaux lors de l'utilisation de ce détecteur. Ne pas utiliser le détecteur sans autorisation dans des sites protégés ou archéologiques. Ne pas utiliser ce détecteur autour de munitions non explosées ou dans des zones militaires restreintes sans autorisation. Aviser les autorités compétentes avec les détails de tout artefact d'importance historique ou culturelle que vous trouvez.

### AVERTISSEMENTS

► The LEGEND est un appareil électronique à la pointe de la technologie. Ne pas assembler ou faire fonctionner l'appareil avant de lire le manuel d'utilisation.

► Ne stockez pas l'appareil et le disque de recherche sous des températures basses ou élevées pendant de longues périodes. (Température de stockage: -20°C à 60°C / - 4°F à 140°F)

► L'appareil a été conçu avec un indice de protection IP68 donc étanche jusqu'à 5 mètres / 16 pieds. (sauf pour les écouteurs Bluetooth®).

► Faites attention aux éléments ci-dessous après avoir utilisé l'appareil, surtout dans l'eau salée:

1. Lavez le boîtier du système, la canne et le câble à l'eau du robinet et assurez-vous qu'il ne reste pas d'eau salée dans les connecteurs.
2. N'utilisez aucun produit chimique pour le nettoyage et/ou pour toute autre fin.
3. Essuyez l'écran et la canne avec un chiffon doux qui ne raye pas.

► Protégez le détecteur contre les chocs lors d'une utilisation normale. Pour l'expédition, placez soigneusement le détecteur dans son carton d'origine et sécurisez-le avec un emballage résistant aux chocs.

► Le détecteur de métaux The LEGEND ne peut être démonté et réparé que par les centres de service agréés Nokta. Tout démontage/intrusion non autorisés dans le boîtier de commande du détecteur de métaux annule la garantie.

### IMPORTANT!

► N'utilisez pas l'appareil à l'intérieur. L'appareil peut donner en permanence des signaux à l'intérieur où de nombreux métaux sont présents. Utiliser l'appareil à l'extérieur, en plein champ.

► Ne détectez pas avec un autre détecteur ou un appareil électromagnétique à proximité (10 m (30 pieds)) de l'appareil.

► Ne transportez aucun objet métallique lors de l'utilisation de l'appareil. Garder le loin de vos chaussures lorsque vous marchez.

## SOMMAIRE

ASSEMBLAGE .....	1
INTRODUCTION À L'APPAREIL .....	2
ÉCRAN .....	3
INFORMATIONS SUR LA BATTERIE .....	4
UTILISATION CORRECTE .....	5
GUIDE RAPIDE .....	6
PARAMÈTRES COMMUNS ET INDIVIDUELS .....	6
MODES DE RECHERCHE .....	7-8
SENSIBILITÉ .....	8
PROFONDEUR DES CIBLES .....	8
FONCTION MUET .....	8
FRÉQUENCE .....	9
ID CIBLE .....	10
MODES DE DISCRIMINATION .....	10-11
EFFET DE SOL .....	12
PINPOINT .....	13
FERROCHECK™ .....	13-14
INDICATEUR DE MINERALISATION .....	14
PARAMÈTRES .....	15-28
Décalage de fréquence .....	15
Réactivité .....	16
Filtre ferreux .....	16
Stabilité pour le filtre ferreux .....	16
Stabilité en mode plage .....	17
Rejet des capsules de bouteille .....	17
Suppresseur de l'effet de sol .....	17
Volume .....	18
Gain audio .....	18
Paramètres de tonalité .....	18-24
Profil de l'utilisateur .....	24-25
Rétroéclairage .....	26
Vibration .....	26
Lampe torche led .....	27
Bluetooth® .....	27
Horloge .....	27-28
Suivi du temps .....	28
MESSAGES D'AVERTISSEMENT .....	28
MISE À JOUR LOGICIELLE .....	28
CASQUE .....	28
SPÉCIFICATIONS TECHNIQUES .....	29



Pour les consommateurs au sein de l'Union européenne : Ne jetez pas cet équipement avec les ordures ménagères. Le symbole représentant une poubelle à roulettes barrée sur cet équipement indique que cet appareil ne doit pas être jeté avec les ordures ménagères générales, mais recyclé conformément aux réglementations gouvernementales locales et aux exigences environnementales.



## ASSEMBLAGE

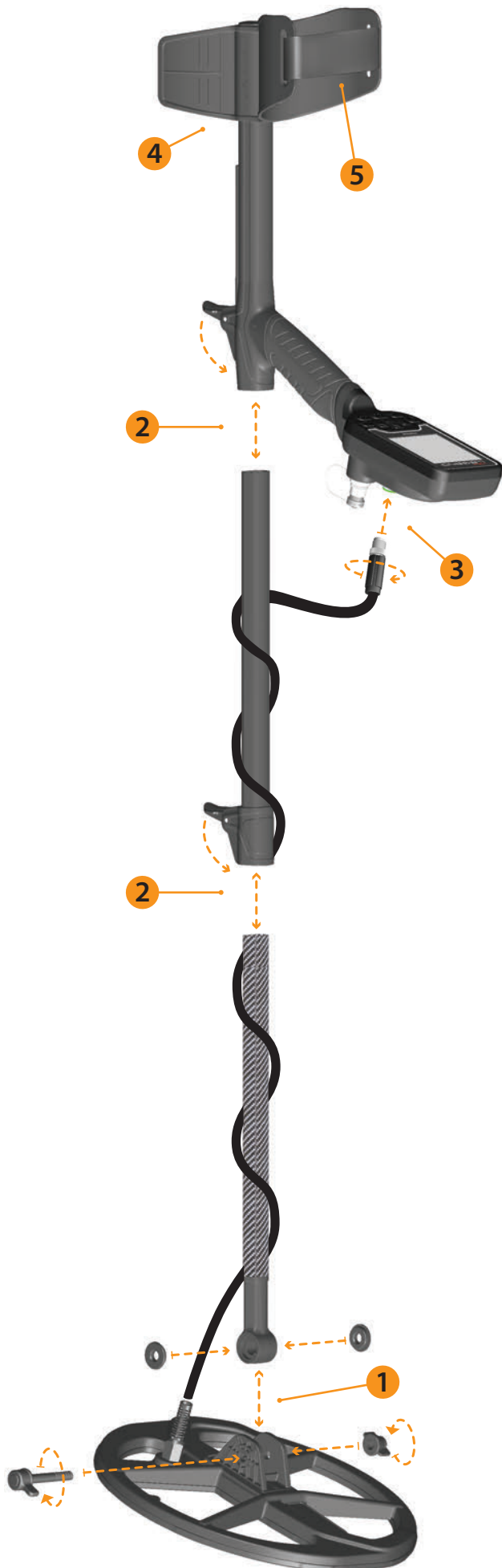

(1) Après avoir inséré les joints sur le bas de canne, placez le bas de canne à son emplacement sur le disque de recherche. Fixez en serrant la vis et l'écrou. Ne pas trop serrer.

(2) Pour glisser le milieu de canne à la partie supérieure, ouvrez le verrou à levier et engagez les pièces ensemble. Après avoir réglé la longueur de l'appareil à votre taille, appuyez sur les loquets pour le fixer.

(3) Enroulez le câble du disque de recherche sur la canne sans trop le tendre. Ensuite, branchez le connecteur à la prise du disque de recherche sur le boîtier système et serrez la bague de serrage à la main (sans outil). En serrant, vous pouvez entendre des clics indiquant que le connecteur est sécurisé.



(4) Si vous souhaitez régler l'accoudeoir, retirez d'abord les vis. Après faite glisser l'accoudeoir vers le haut ou vers le bas d'un niveau, alignez les trous et fixez en serrant les vis. Vous pouvez fixer la vis de rechange au trou vide si vous ne voulez pas la perdre.



(5) Insérer la sangle du repose bras comme montré sur la photo et ajustez-la en fonction de votre taille de bras pour qu'il soit maintenu.

## INTRODUCTION À L'APPAREIL



### 1. Écran LCD

### 2. Bouton Mise sous tension/Réglages

Pour allumer l'appareil, appuyez sur le bouton pendant 1 seconde. Pour entrer ou pour sortir des paramètres, appuyez une fois. Pour éteindre l'appareil, appuyez et maintenez.

Remarque: Dans les paramètres, appuyer longuement sur le bouton n'éteindra pas l'appareil.

### 3. Bouton Pinpoint et Accept/Rejet

Il est utilisé pour la sélection sur l'écran principal. Ce bouton a des fonctions multiples dans la discrimination et d'autres paramètres qui sont expliqués en détail dans les sections correspondantes du manuel.

### 4. Bouton de Fréquence

Permet de sélectionner la fréquence de fonctionnement parmi les Multi-fréquences et mono-fréquences.

### 5. Bouton Discrimination

Permet de naviguer entre les programmes de discrimination proposés par The LEGEND.

### 6. Boutons Droit et Gauche

Sur l'écran principal, ils permettent de naviguer entre les modes et dans le menu des paramètres, ils sont utilisés pour naviguer dans les réglages.

### 7. Boutons Plus (+) et Moins (-)

Sur l'écran principal, ils sont utilisés pour augmenter ou diminuer la sensibilité et dans le menu des paramètres, ils sont utilisés pour modifier la valeur d'un réglage.

### 8. Bouton D'effet de Sol

Avec The LEGEND, vous pouvez compenser/équilibrer l'effet de sol de 3 manières à l'aide de ce bouton. Pour plus de détails, reportez-vous à la page 12.



### 9. Haut-parleur

### 10. Lampe torche à LED

### 11. Prise d'entrée du disque de recherche

### 12. Casque filaire et prise d'entrée de charge

**IMPORTANT!** Si aucun casque ou câble de charge n'est branché sur la prise, veuillez la maintenir fermée avec le bouchon à vis.

ÉCRAN

- |   |   |
|---|---|
| 1. Barre d'informations                 | 8. Indicateur de profondeur                       |
| 2. Horloge et suivi du temps            | 9. Enregistrer et supprimer le profil utilisateur |
| 3. Modes de recherche                   | 10. Barre FerroCheck™                             |
| 4. Échelle d'ID cible et ID sélectionné | 11. Pinpoint                                      |
| 5. Fréquence de fonctionnement          | 12. Paramètres                                    |
| 6. Indicateur de sensibilité            | 13. Sous-paramètres                               |
| 7. ID cible                             |   |



## INFORMATIONS SUR LA BATTERIE

The LEGEND dispose d'une batterie interne au lithium polymère de 5050 mAh.

L'autonomie de la batterie varie entre 8 et 20 heures. Des facteurs tels que la fréquence de fonctionnement, l'utilisation du haut-parleur ou du casque filaire ou sans fil, le rétroéclairage de l'écran, la lampe torche LED, etc. affecteront l'autonomie de la batterie.

### Mise en charge

Chargez The LEGEND avant la première utilisation. Charger une batterie complètement déchargée prendra environ 3-4 heures.

Pour charger la batterie, insérez une des extrémités du câble fourni avec l'appareil à la prise d'entrée casque filaire / chargeur et l'autre extrémité à un adaptateur de charge.

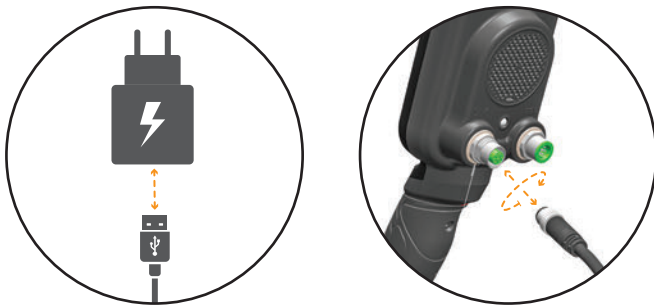

Vous pouvez utiliser un adaptateur secteur USB standard de 5V et 2A (minimum) pour charger l'appareil. Le temps de charge augmentera si vous chargez l'appareil via le port USB d'un PC.

### BATTERIE DE RECHANGE REMPLAÇABLE ET ÉTANCHE

Inclus dans le pack The LEGEND Pro uniquement et également vendu séparément, cette batterie peut être utilisée lorsque la batterie interne est épuisée et que vous n'avez pas la possibilité de la recharger.

Vous pouvez facilement monter la batterie de rechange comme indiqué sur l'image.



Lorsque vous utilisez la batterie de rechange, vous ne pouvez pas brancher le casque à l'appareil.

Vous pouvez facilement charger la batterie de rechange à l'aide du chargeur qui vient avec la batterie de rechange.

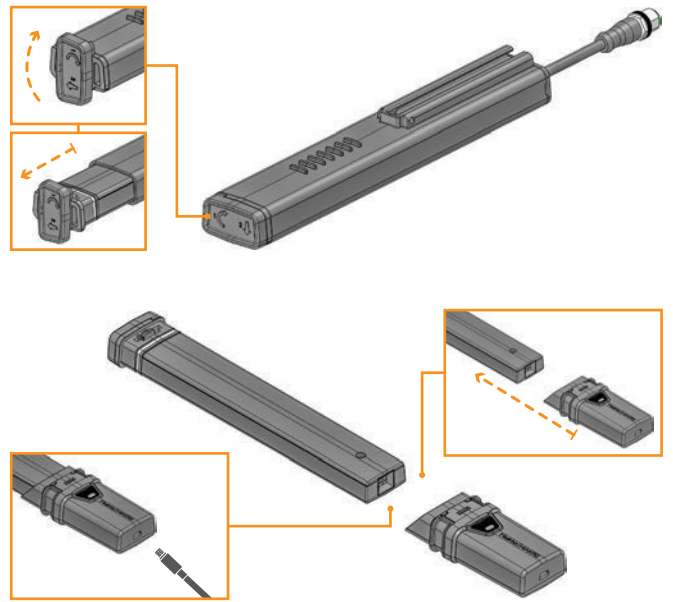

**Attention!** Si vous retirez la batterie de son logement, n'utilisez pas l'appareil sous la pluie ou sous l'eau. Vous devez également retirer la batterie du boîtier de l'appareil et ne pas la laisser dessus si vous souhaitez utiliser l'appareil sous l'eau.

### Fonctionnement avec une Powerbank

Vous pouvez également alimenter et charger la batterie avec une powerbank. Pour cela, il suffit d'insérer l'une des extrémités du câble fourni avec le chargeur à la prise d'entrée casque filaire / chargeur et l'autre extrémité de la powerbank. Veuillez noter que vous ne pourrez pas connecter de casques filaires à l'appareil lorsqu'une powerbank est connectée à l'appareil.

**IMPORTANT!** N'utilisez PAS le détecteur sous l'eau lorsqu'il est connecté à une powerbank.

### Niveau de Batterie Faible

L'icône de la batterie sur l'écran indique l'état de la batterie. Lorsque la charge diminue, les barres à l'intérieur de l'icône de la batterie diminuent aussi. Lorsque la batterie est épuisée, le message "Lo" apparaît à l'écran et l'appareil s'éteint.



### AVERTISSEMENTS SUR LA BATTERIE

N'exposez pas l'appareil à des températures extrêmes (par exemple le coffre ou la boîte à gants de la voiture)

Ne chargez pas la batterie à des températures supérieures à 35°C (95°F) ou en dessous de 0°C (32°F).

La batterie The LEGEND ne peut être remplacée que par Nokta Détecteurs ou ces centres de service agréés.

## UTILISATION CORRECTE



La hauteur de la canne est mauvaise  
Il est très important d'ajuster correctement la canne à votre taille pour pouvoir détecter avec confort et sans se fatiguer.



La hauteur de la canne est bonne  
Ajustez la hauteur de la canne de manière à ce que vous soyez debout, votre bras détendu et le disque de recherche à environ 5 cm (~ 2") au-dessus du sol.

## BALAYAGE CORRECTE

Mauvais angle du disque

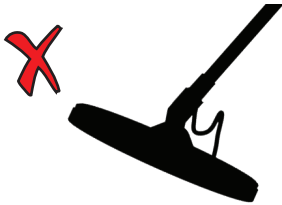

Mauvais angle du disque



Angle du disque correct

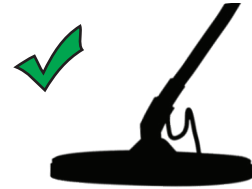

Mauvaise façon de balayer

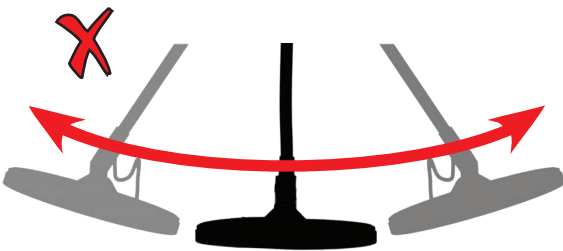

Bonne façon de balayer

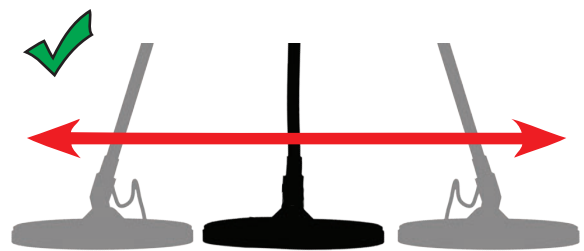

Il est important de garder le disque parallèle au sol pour obtenir des résultats précis.

Le disque de recherche doit être systématiquement parallèle au sol.

## GUIDE RAPIDE

1. Assemblez l'appareil selon les instructions de la page 1.
2. Appuyez et maintenez enfoncé le bouton d'alimentation et de paramètres pendant une seconde pour allumer l'appareil. Le message de chargement "Ld" apparaîtra à l'écran et la version du logiciel sera affichée dans le coin supérieur droit.



3. Lorsque l'appareil est allumé, il démarre en mode Park et en Multi fréquence. Vous pouvez changer le mode en fonction des conditions du sol. Vous pouvez trouver plus de détails sur les modes de recherche et fréquences plus loin dans ce manuel.



4. Vous pouvez augmenter la sensibilité si nécessaire. Augmenter la sensibilité vous offrira une plus grande profondeur. Cependant, si l'environnement ou le sol provoquent un bruit excessif dans l'appareil, vous devez baisser le niveau de la sensibilité.



5. Vous pouvez commencer à détecter

## PARAMÈTRES COMMUNS ET INDIVIDUELS

Certains paramètres sont communs à tous les modes; des changements dans ces réglages prendront effet dans tous les modes.

La plupart des paramètres sont basés sur le mode et n'affectent que le mode sélectionné ; les modifications apportées dans un mode n'affectent pas les autres.

Les paramètres communs et les paramètres individuels sont marqués comme ci-dessous tout au long du manuel:

**Paramètres communs**

- Sensibilité
- Volume
- Rétroéclairage
- Vibration

**Paramètres individuels**

- Bouton de discrimination personnalisé
- Effet de sol
- Fréquence
- Décalage de fréquence
- Vitesse de récupération
- Filtre ferreux / Stabilité / Rejet des capsules de bouteille / Suppresseur de l'effet de sol
- Intensification audio
- Nombre de tons
- Volume de tonalité
- Fréquence de tonalité
- Rupture de tonalité
- Niveau de seuil sonore
- Fréquence du seuil sonore



## MODES DE RECHERCHE

The LEGEND dispose de 4 modes de recherche conçus pour différents types de terrains et cibles.

### Navigation dans les modes de recherche

Vous pouvez naviguer facilement dans les modes en utilisant les boutons droit et gauche. Le mode sélectionné sera encadré.



#### PARK (PARC)

Conçu pour la chasse aux pièces et aux bijoux en milieu urbain et parcs où il y a beaucoup de déchets modernes (papier aluminium, tirettes, capsules de bouteilles, etc.)

Ce mode est optimisé pour les pièces de monnaie et les bijoux de taille moyenne à grande. La discrimination par défaut est définie pour rejeter les ID cibles jusqu'à 11 inclus afin d'éliminer le fer ainsi que la feuille d'aluminium.

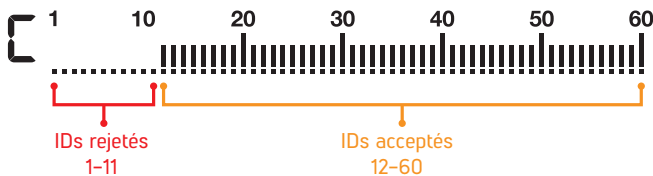

La feuille d'aluminium génère généralement un ID cible de 11. Cependant, selon la forme, son ID peut aller jusqu'à 20.

Toutes les monofréquences ainsi que les multifréquences peuvent être utilisées dans ce mode. En fonction du type de cible, vous pouvez choisir la fréquence souhaitée. La multifréquence en mode Park permettra une profondeur et une séparation maximales. Ainsi, un léger bruit peut être ressenti.

Le mode Park est réglé à 5 pour la Récupération des cibles et 2 tons par défaut. Vous pouvez modifier manuellement la vitesse de récupération (Recovery Speed) ainsi que le nombre de tonalités si nécessaire.

La barre FerroCheck™ sur l'écran indique le rapport ferreux/non ferreux de la cible et joue donc un rôle important dans l'identification des déchets métalliques. Par conséquent, lorsqu'une cible est détectée en mode Park, la barre FerroCheck™ doit être observée en plus de l'ID cible.



#### FIELD (CHAMPS)

Recommandé pour la chasse aux pièces et aux reliques dans les pâturages et les champs cultivés/labourés.

Les champs peuvent contenir des déchets ferreux et du coke. Pour détecter plus facilement les pièces et les reliques parmi ces déchets, la discrimination par défaut est définie pour rejeter les ID cibles jusqu'à 11 inclus.

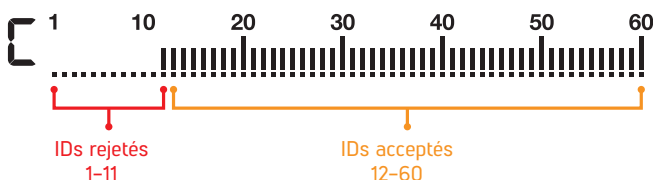

Toutes les monofréquences ainsi que les multifréquences peuvent être utilisées dans ce mode. En fonction du type de cible, vous pouvez choisir la fréquence souhaitée. La multifréquence en mode

Champ permettra une profondeur et une séparation maximales. Le mode Field est réglé à 5 pour la Récupération des cibles et 2 tons par défaut.

La résolution d'ID des IDs 11 à 15 est différente en mode Park par rapport au mode Field. Vous pouvez obtenir un ID différent dans chaque mode pour les cibles comprises dans cette plage d'ID.

Les modes Park et Field offrent 3 fréquences multiples différentes tels que le mode Multi-1 (M1), Multi-2 (M2) et Multi-3 (M3). Pour plus de détails, reportez-vous à la section Fréquence à la page 9.

Dans les modes Park et Field, différents algorithmes sont exécutés. Dans les zones polluées en déchets métallique, le mode Multi fréquence M3 doit être privilégié. Lorsqu'une cible est isolée sous terre, l'ID sera le même dans les deux modes. Cependant, si la cible est à côté de déchets tels que du papier d'aluminium, le Multi 3 en mode Park générera une identification plus précise pour la cible.



#### BEACH (PLAGE)

Ce mode est optimisé pour une utilisation sur du sable de plage sec ou humide ainsi que pour une utilisation sous-marine jusqu'à 5 m. (16 pieds).

Le sel généralement présent dans le sable (plage et mer) rend le sable et l'eau très conducteurs, générant du bruit et des faux signaux. Les détecteurs monofréquence ne peuvent pas fonctionner dans ces environnements où ils ont un rendement moins bon. La multifréquence peut minimiser ce bruit, permettant des performances maximales dans ces environnements.

Pour ces raisons, les monofréquences ne peuvent pas être utilisées en mode Plage. Lorsque le mode Plage est sélectionné, l'appareil passe automatiquement en multifréquence et les monofréquences ne peuvent pas être sélectionnées. Dans ce mode uniquement, la Multifréquence a 2 options : Sable humide/sous l'eau (MW) ou sable sec à très faible salinité (MD). Chaque fois que vous appuyez sur le bouton Fréquence en mode Plage, vous naviguez entre les 2 options.

Si le sable sur lequel vous détectez est sec mais a une salinité élevée, vous devez utiliser l'option MW. Pour identifier le niveau de salinité, effectuez un procédé de pompage du disque de recherche sur le sable pendant que vous êtes dans le mode de discrimination en Tous Métaux (All Metal (reportez-vous aux modes de discrimination)) et vérifiez l'ID du sable. Si l'ID est supérieur à 2, vous devez sélectionner MW au lieu de MD.

L'équilibre de l'effet de sol et la stabilité de l'ID ont été optimisés pour différentes conditions et varient pour chaque option. Dans le sable de plage humide, la fréquence MW Multi générera des identifiants précis, mais si vous passez à MD, les identifiants peuvent être erronés. De même, dans le sable sec à faible salinité, vous pouvez régler l'effet de sol du détecteur en MD mais si vous passez en MW, vous ne pourrez peut-être pas le régler.

Le mode Plage est réglé par défaut à 6 pour la Récupération des cibles et 2 tons par défaut.

#### Sable Noir

Certaines plages sont couvertes de sable noir qui contient du fer naturel. Ces types de plages rendent la détection des métaux presque impossible. Le mode plage détecte automatiquement le sable noir et affiche une icône d'avertissement en haut de l'écran dans la section d'informations.



Lorsque cette icône disparaît, l'appareil reprend son fonctionnement normal.

**IMPORTANT!** Après avoir immergé l'appareil sous l'eau et l'avoir sorti, le couvercle du haut-parleur peut être rempli d'eau et le son de l'appareil peut être étouffé. C'est normal. Dans ce cas, secouez légèrement l'eau qui se trouve à l'intérieur du couvercle du haut-parleur et le son reviendra à la normale.



**GOLDFIELD (OR)**

Ce mode est optimisé pour une utilisation sur des terrains aurifères fortement minéralisés.

Différent des autres modes, ce mode comporte un seuil sonore qui est continuellement entendue en arrière-plan. Le volume et la fréquence de l'alerte sonore émise lorsqu'une cible est détectée, varie proportionnellement à la force du signal de la cible. Le mode Goldfield est idéal pour détecter les petites pépites d'or peu profondes ainsi que de plus grandes pépites plus profondes dans un sol minéralisé.

Vous ne pouvez utiliser que les fréquences simples supérieures (20kHz et 40kHz) et la multifréquence dans ce mode. En terrain fortement minéralisé, les détecteurs reçoivent beaucoup de faux signaux. De plus, il y a la minéralisation des pierres présentes dans les champs aurifères. Par conséquent, la multifréquence dans ce mode offre une détection pratique en minimisant les effets de ces pierres et sols minéralisés.

Le mode Goldfield est réglé à 5 pour la Récupération des cibles et 1 ton par défaut.

**SENSIBILITÉ**



La sensibilité est le réglage de profondeur de l'appareil. Il est aussi utilisé pour éliminer les signaux électromagnétiques ambiants du milieu environnant et des signaux sonores transmis depuis le sol.

La sensibilité se compose de 30 niveaux et le réglage par défaut est de 25.

Le réglage de la sensibilité est une préférence personnelle. Cependant, il est important de régler la sensibilité au niveau le plus élevé possible là où aucun bruit de claquement majeur n'est entendu pour éviter de manquer des cibles plus petites et plus profondes. Par exemple: si le niveau de bruit est adapté à la recherche et est le même au niveau 25 et 30, alors mieux vaut opter pour 30.

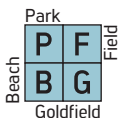

La sensibilité est un paramètre commun à tous les modes de recherche et les modifications apportées à ce paramètre affecteront tous les autres modes.

**Réglage de la Sensibilité**

Sur l'écran principal, utilisez les boutons plus (+) et moins (-) pour augmenter ou diminuer la sensibilité. Une seule pression pour changer la valeur d'un niveau ou maintenez le bouton enfoncé pour modifier de plusieurs niveaux rapidement.

L'indicateur de sensibilité est situé sur le côté gauche de l'ID cible. Le niveau exact de sensibilité est affiché numériquement sur l'indicateur. L'indicateur se compose de 5 niveaux. Chaque niveau représente 6 unités de sensibilité.

Les valeurs de sensibilité correspondant à chaque niveau de l'indicateur de profondeur sont indiquées ci-dessous :



L'appareil démarre toujours avec le dernier niveau de sensibilité réglé.

**IMPORTANT!** Pour obtenir des performances de profondeur maximales, éliminer le bruit causé par les interférences électromagnétiques, essayez d'abord de changer la fréquence.

**PROFONDEUR DE LA CIBLE**



L'appareil fournit une indication de profondeur des cibles estimée en fonction de la puissance du signal lors de la détection.

Indicateur de profondeur: Il indique la proximité de la cible avec la surface en 5 niveaux lors de la détection. Au fur et à mesure que la cible se rapproche de la surface du sol, les niveaux diminuent et vice versa.

La détection de profondeur est ajustée en supposant que la cible est une pièce de monnaie de 2,5 cm (1"). La profondeur réelle varie en fonction de la taille de la cible. Pour exemple, le détecteur indiquera plus de profondeur pour une cible plus petite qu'une pièce de 2,5 cm (1") et moins de profondeur pour une cible plus grande.

Cible peu profonde



Cible profonde



**IMPORTANT!** Comme la fréquence de fonctionnement de l'appareil a un impact direct sur l'appareil, la profondeur estimée peut varier sur la même cible lors des changements de fréquence.

**FONCTION MUET**

Sur l'écran principal, maintenez enfoncé le bouton Fréquence pour mettre l'appareil en sourdine.

Les lettres "AO" (Audio Off) apparaîtront sur le côté droit. Vous pouvez réactiver le son en appuyant longuement sur le bouton Fréquence.

Appuyez longuement

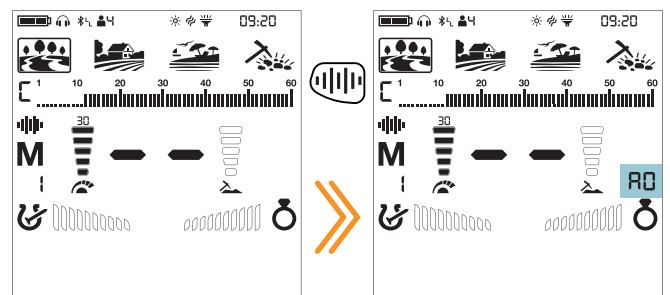

Même s'il est mis en sourdine, l'appareil réactivera le son automatiquement dans les menus suivants: mode de discrimination personnalisé (notch), l'effet de sol et le menu paramètres.

## FRÉQUENCE



The LEGEND offre une multifréquence, où une large gamme de fréquences fonctionne simultanément, ainsi que 5 mono-fréquences.

Vous pouvez basculer facilement entre les fréquences en appuyant sur le bouton de fréquence.

Il est recommandé d'utiliser la multifréquence dans tous les modes. Quand la Multi-fréquence est sélectionnée, la lettre "M" apparaît à l'écran. Lorsqu'une seule fréquence est sélectionnée, la fréquence est affichée numériquement sur l'écran.



La fréquence n'affecte que le mode sélectionné; les modifications apportées dans un mode n'affectent pas les autres.

### Mono-Fréquences

Parfois, l'utilisation de fréquences uniques peut présenter un avantage sur la Multi fréquence. Par exemple; si vous cherchez de plus grandes cibles hautement conductrices uniquement, le 4kHz peut être un meilleur choix. De même, si vous recherchez des bijoux fins et peu profonds, 20 kHz et 40 kHz peut fournir de meilleurs résultats.

Dans les zones où il y a des interférences électromagnétiques, une mono fréquence peut être moins bruyante par rapport à la multifréquence. Cependant, elles seront moins sensibles à de nombreuses cibles en même temps.

4kHz fournira plus de profondeur spécifiquement pour les pièces d'argent plus grandes et des reliques par rapport au Multi et autres fréquences mais il sera plus bruyant dans certaines conditions de sol.

### Multi Fréquence

La multifréquence qui exécute plusieurs fréquences simultanément donne à l'utilisateur l'avantage de couvrir une gamme plus large des cibles sur tous types de terrains.

La multifréquence, par rapport aux mono fréquences, fournit généralement des identifications plus précises en profondeur. De plus, il offre une profondeur maximale pour une large gamme de métaux de différentes tailles sur plage, le sable humide et sous l'eau en minimisant le bruit provenant du sol.

### Modes et Fréquences

Chaque mode de recherche a été optimisé avec des fréquences spécifiques afin d'offrir la meilleure performance. Par exemple, les modes Park et Field fonctionnent dans toutes les mono fréquences ainsi que Multi. D'autre part, le mode plage ne fonctionnera bien qu'en multifréquence, donc les mono-fréquences ne peuvent pas être sélectionnées dans ce mode. De plus, dans le Mode plage, la fréquence multi a 2 options : Multi Wet (MW) et Multi Dry (MD). Lorsque vous appuyez sur le bouton de fréquence dans le mode plage, vous verrez un "W" ou un "D" à côté de la lettre M.



Le mode Goldfield (Or), quant à lui, est optimisé pour détecter des cibles peu conductrices plus petites et c'est pourquoi les basses fréquences (4kHz, 10kHz et 15kHz) ne peuvent pas être utilisées dans ce mode.

Différent des autres modes, les modes (Parc) et Field (Champs) offrent 3 Multi fréquences, Multi-1 (M1), Multi 2 (M2) et Multi 3 (M3). M1 est plus sensible aux cibles fortement conductrices tandis que M2 détecte mieux les cibles peu conductrices.

M3 est idéal pour les sols humides, mouillés et/ou conducteurs. Il réduit l'effet de l'humidité dans les sols qui peuvent provoquer des faux signaux. Cela affaiblit également la réponse des cibles générant les indices 10-11 telles que le coke et la feuille d'aluminium.



	PARC	CHAMPS	PLAGE	OR
Multi	✓	✓	✓	✓
4 kHz	✓	✓	✗	✗
10 kHz	✓	✓	✗	✗
15 kHz	✓	✓	✗	✗
20 kHz	✓	✓	✗	✓
40 kHz	✓	✓	✗	✓

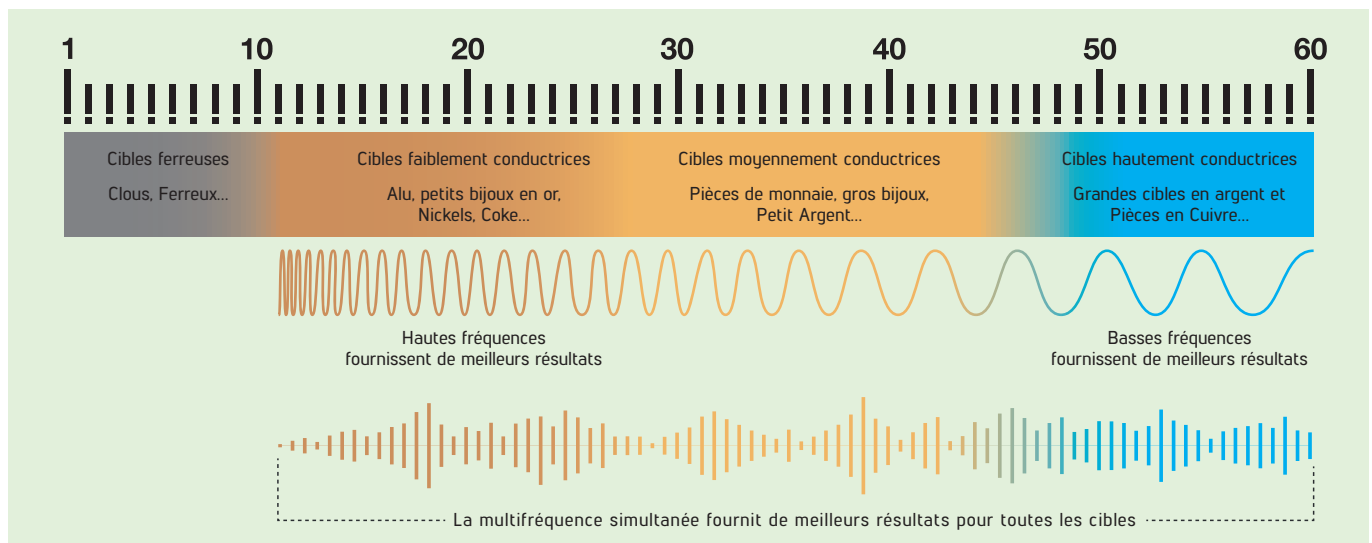

## ID CIBLE

42

L'ID cible, appelé aussi indice, est le nombre produit par le métal détecté. Il est basé sur la conductivité des métaux et donne une idée à l'utilisateur de ce que la cible peut être.

L'ID cible est affiché avec deux chiffres sur l'écran et les plages entre 01-60.

L'échelle d'identification cible du The LEGEND se compose de 60 lignes, dont chacune représente 1 ID cible.



En plus d'afficher l'ID cible au milieu de l'écran, l'ID est également marqué d'un petit curseur sous l'échelle de l'ID.

La plage ferreuse est de 1 à 10.

La plage non ferreuse est de 11 à 60.

Dans certains cas, l'appareil peut produire plusieurs indices pour la même cible. En d'autres termes, les identifiants peuvent être instables. Cela peut résulter de plusieurs facteurs. Orientation de la cible, profondeur, pureté du métal, corrosion, niveau de minéralisation du sol, etc. Même le sens de balayage du disque de recherche peut amener l'appareil à générer plusieurs indices.

Dans certains cas, l'appareil peut ne pas fournir d'indice. L'appareil doit recevoir un signal fort et clair de la cible afin de fournir une identification. Par conséquent, il peut ne pas être en mesure de fournir un ID pour les cibles à des profondeurs extrêmes ou des cibles plus petites même si l'appareil les détecte.

Gardez à l'esprit que les ID cibles sont "probables", en d'autres termes, les valeurs sont estimées et on ne peut pas connaître exactement les propriétés d'un objet enterré jusqu'à ce qu'il soit déterré.

L'ID de métaux non ferreux tels que le cuivre, l'argent, l'aluminium et plomb sont élevés. La plage d'identification cible de l'or est large et peut se situer dans la même gamme de déchets métalliques tels que le fer, le papier d'aluminium, les bouchons à vis et tirettes. Par conséquent, si vous recherchez des cibles en or, déterrer certains déchets métalliques est inévitable.

Les pièces recherchées dans le monde sont composées de différents métaux et de différentes tailles dans différentes zones géographiques et époques historiques. Par conséquent, afin d'apprendre les ID cibles des pièces dans une zone spécifique, il est suggéré d'effectuer un test avec les échantillons de ces pièces, si possible.

Cela peut prendre du temps et de l'expérience pour tirer le meilleur parti de la fonction ID cible dans votre zone de recherche. Différentes marques et modèles des détecteurs produisent différents numéros d'identification de cible.

**IMPORTANT!** Gardez à l'esprit que les grandes cibles auront un ID supérieur à ce qu'on pourrait attendre, même s'ils peuvent avoir une conductivité plus faible.

## MODES DE DISCRIMINATION

The LEGEND offre des options de discrimination avancées aux utilisateurs pour une opération plus facile. En utilisant le bouton Discrimination, vous pouvez sélectionner l'un des 4 modes de discrimination différents, dont 3 sont prédéfinis et 1 entièrement personnalisable par l'utilisateur.

Le mode de discrimination par défaut pour tous les modes est représenté à l'écran à l'aide de la lettre "C". A chaque fois que l'appareil est mis sous tension, la lettre "C" apparaîtra à l'écran.

Dans ce mode, chaque identifiant peut être rejeté ou accepté par l'utilisateur.

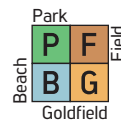

Le réglage de la discrimination n'affecte que le mode sélectionné ; les changements effectués dans un mode n'affectent pas les autres.

R

### Tous Métaux

Dans ce mode, toutes les identifications sont acceptées sur l'échelle d'identification (1-60). En d'autres termes, toutes les lignes de l'échelle sont visibles et aucune cible n'est rejetée. L'appareil émettra une réponse audio pour tous les métaux et leurs identifiants seront affichés à l'écran.

G

### Discrimination - Ground off

Dans ce mode, l'appareil ne recevra pas de bruit provenant du sol et ne fournira aucune tonalité audio ou ID cible. Les ID 1 et 2 sont désactivés (rejetés) et les autres sont ouverts (acceptés).

F

### Discrimination - Ferrous Off

Dans ce mode, l'appareil ne fournira aucun son ou ID de cible pour les cibles ferreuses. Les identifiants rejetés varieront en fonction du mode de recherche.

C

### Discrimination Personnalisée

Ce mode permet aux utilisateurs de créer leur propre mode de discrimination selon le type de cibles qu'ils aimeraient accepter et rejeter. Les IDs rejetés varieront en fonction du mode de recherche sélectionné.

L'acceptation et le rejet des identifiants sont également appelés «Notch».

Les IDs par défaut, acceptés et rejetés dans la discrimination personnalisée pour chaque mode sont affichés dans le tableau ci-dessous:

	IDs Rejetés	IDs Acceptés
PARK	1-11	12-60
FIELD	1-11	12-60
BEACH	1-10	11-60
GOLDFIELD	1-10	11-60

### Mode de Discrimination Par Défaut

Mode de Recherche	Mode de Discrimination
PARK	Ferrous Off (F)
FIELD	Ferrous Off (F)
BEACH	Ferrous Off (F)
GOLDFIELD	Ground Off (G)

**SÉLECTION DU MODE DE DISCRIMINATION**

Sur l'écran principal, chaque fois que vous appuyez sur le bouton Discrimination, le mode change et est indiqué par une lettre dans la petite case à gauche de l'échelle ID cible.

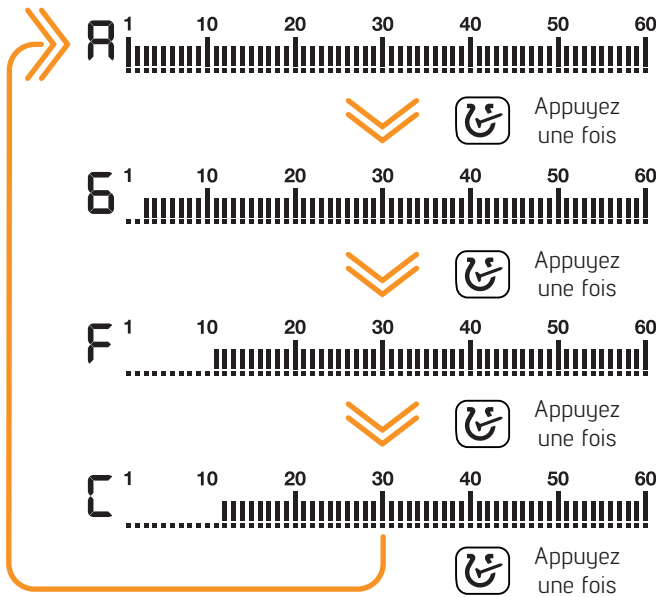

Avec la fonction Notch, vous pouvez accepter (activer) et rejeter (désactiver) plusieurs identifiants. Les lignes des identifiants rejetés seront effacées et ces identifiants seront masqués sur l'échelle des identifiants. L'appareil ne pourra pas fournir une réponse audio ou des ID cibles pour ces cibles.

**Formation de la discrimination personnalisé (Notch)**

Dans l'écran principal, maintenez enfoncé le bouton Discrimination pour ouvrir le menu discrimination. Le niveau de sensibilité descend automatiquement à 5.

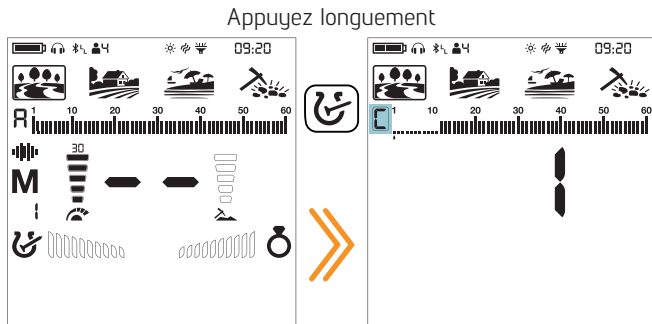

Quel que soit le mode de discrimination sélectionné, l'appareil affiche le mode de discrimination personnalisée à l'écran.

Les icônes inutilisées disparaîtront de l'écran et la lettre "C" sera encadrée.

Il existe 2 façons différentes de former une discrimination personnalisée : manuel et automatique.

**Notch Manuel :**

Maintenez le disque de recherche immobile. Le dernier ID cible sera affiché sur l'écran et un curseur fléché apparaîtra sous l'échelle ID cible.

1. Déplacez le curseur avec les boutons droit et gauche. Chaque fois que vous appuyez sur le bouton, l'ID cible changera à l'écran. Sélectionnez l'ID que vous souhaitez désactiver (rejeter) ou activer (accepter).

2. Appuyez sur le bouton Pinpoint & Accept/Rejet. Si l'ID que vous avez sélectionné a été désactivé (rejeté), il sera maintenant activé (accepté) et vice versa. Vous pouvez suivre les changements sur l'échelle d'identification.

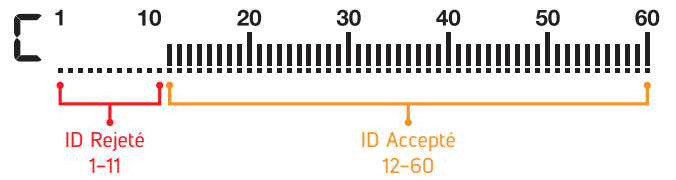

**Notch automatique :**

1. Dans le menu de discrimination, faites pivoter le disque sur la cible que vous voulez rejeter ou accepter. Le curseur sous l'échelle ID affichera l'ID de la cible.

2. Pour désactiver ou activer l'ID, appuyez sur le bouton Pinpoint & Accept/Rejet.

Étant donné que le niveau de sensibilité descend automatiquement à 5, vous ne voudrez peut-être pas que la sensibilité soit réduite lors du Notch automatique. Dans ce cas, appuyez une fois sur le bouton Ground Balance pour revenir au même niveau de sensibilité. Les lettres "CS" (current sensitivité-sensibilité actuelle) seront affichées sur le côté droit.

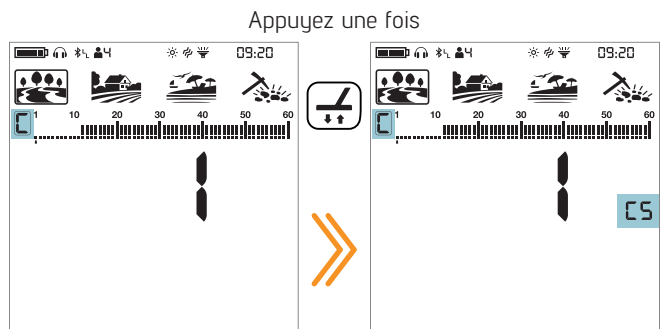

The LEGEND ne générera pas de tonalité audio pour les cibles rejetées. Cependant, leurs identifiants seront affichés à l'écran dans la barre discrimination.

Le curseur apparaîtra là où vous l'avez laissé la dernière fois que vous utiliserez le réglage de discrimination du Notch.

**Sortir de la discrimination Notch :**

Appuyez une fois sur le bouton Discrimination pour revenir à l'écran principal.

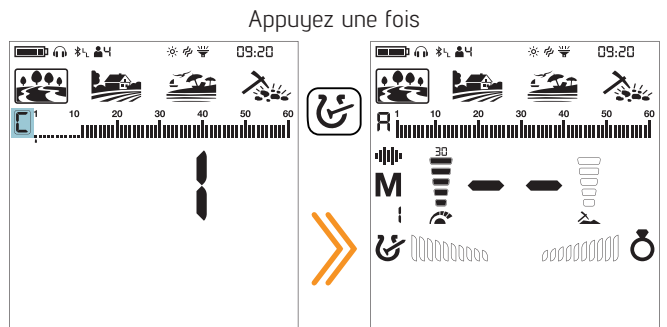

Dans ce menu, si aucun bouton n'est activée pendant 10 secondes, l'appareil reviendra automatiquement à l'écran principal.

## RÉGLAGE DE L'EFFET DE SOL



The LEGEND est conçu pour fonctionner sans effet de sol sur la plupart des terrains. Cependant, pour les utilisateurs expérimentés et sur sols fortement minéralisés, le réglage de l'effet de sol apportera plus de profondeur et de stabilité à l'appareil.

L'effet de sol peut être effectué de trois manières avec The LEGEND: Automatique, Manuel et Pistage.



L'effet de sol n'affecte que le mode sélectionné; les modifications apportées dans un mode n'affectent pas les autres.

L'appareil peut effectuer un effet de sol dans la plage de 00 à 99 dans tous les modes et 00-20 en mode plage MW Multi fréquence. L'effet de sol doit être effectué séparément pour la plage MD Multifréquence et pour les options Beach MW Multifréquence. L'effet de sol effectué dans MD ne fonctionnera pas pour MW et vice versa.

### Effet de Sol Automatique

Dans tous les modes de recherche, l'effet de sol automatique est effectué comme suit:

1. Trouvez un endroit où il n'y a pas de métal
2. Appuyez et maintenez enfoncé le bouton Ground Balance. L'icône de l'effet de sol commencera à clignoter dans la section d'informations en haut et la valeur d'effet de sol sera affichée au milieu de l'écran. Si aucun effet de sol n'a été effectué auparavant, cette valeur sera toujours zéro (0).

Appuyez longuement

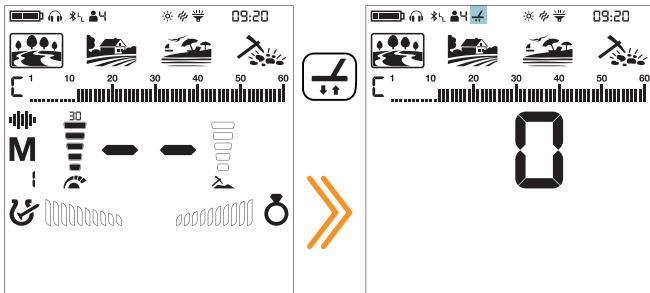

3. Commencez à réaliser un pompage du disque de haut en bas à partir de 15-20 cm (~6"- 8") au-dessus du sol jusqu'à 3 cm (~1") du sol avec des mouvements fluides et en le maintenant parallèle au sol.

4. Continuez jusqu'à ce que le son diminue en réponse au sol. En fonction des conditions du sol, il faut généralement environ 2 à 4 pompages pour que le réglage de l'effet de sol soit réalisé.

5. Une fois l'effet de sol terminé, la valeur s'affiche dans la section ID cible de l'écran. Afin de s'assurer que l'effet de sol est correct, pompez au sol au moins 2-3 fois et vérifiez les valeurs d'effet de sol sur l'écran. En général, la différence entre les valeurs ne doit pas être supérieure à plus de 1-2 numéros.

6. Si vous ne pouvez pas régler l'effet de sol, cela signifie que soit le sol est trop conducteur ou minéralisé ou il y a une cible juste en dessous du disque de recherche. Dans ce cas, réessayez l'effet de sol dans une autre zone.

### Effet de Sol Manuel

Permet de modifier manuellement la valeur d'effet de sol. Cette méthode n'est pas conseillée car elle prend plus de temps. Cependant, c'est l'option préférée dans les cas où un effet de sol réussi ne peut pas être effectué à l'aide d'autres méthodes ou des corrections mineures sont nécessaires à l'effet de sol automatique.

1. Trouvez un endroit dégagé sans métaux.
2. Appuyez une fois sur le bouton Ground Balance et relâchez-le. L'icône de l'effet de sol apparaîtra dans la section d'information en haut et l'appareil passera à l'écran d'effet de sol. La valeur de l'effet de sol s'affichera au milieu de l'écran.

Appuyez une fois

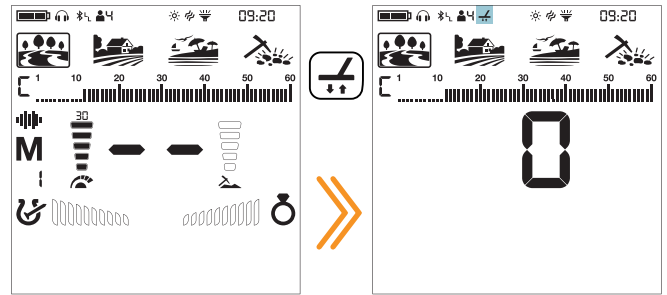

3. Vous devez écouter les sons provenant du sol afin de régler l'effet de sol manuellement. Effectuez un procédé de pompage du disque d'environ 15-20 cm (~6"- 8") au-dessus du sol vers le bas à 3 cm (~1") du sol avec des mouvements fluides et en gardant le disque parallèle au sol.

4. Si vous obtenez une tonalité basse pendant le pompage du disque de recherche, cela signifie que vous devez augmenter la valeur d'effet de sol à l'aide du bouton plus (+). D'autre part, si vous obtenez un ton élevé, vous devez diminuer la valeur de l'effet de sol à l'aide du bouton moins (-).

5. Continuez le processus ci-dessus jusqu'à ce que la réponse au sol soit éliminée.

6. Appuyez une fois sur le bouton Ground Balance pour quitter.

La valeur d'effet de sol peut varier dans les fréquences individuelles et Multifréquence dans certains types de sol.

Le son peut ne pas être complètement éliminé sur certains terrains. Dans ce cas, si le bruit au sol est minimisé, cela signifie que l'effet de sol a été fait.

### Suivi au Sol (Pistage des Effets de Sol)

Les changements de terrain qui ne sont pas visibles à l'oeil nu affecteront la profondeur et la performance de la discrimination du détecteur. L'appareil suit les changements du sol pendant la détection et met automatiquement à jour l'effet de sol.

1. Pour activer le suivi du sol, appuyez une fois sur le bouton Ground Balance. Une fois que l'appareil sera dans l'écran d'effet de sol, l'icône d'effet de sol apparaîtra dans la section d'information en haut de l'écran.

2. Appuyez une fois sur le bouton Pinpoint & Accept/Rejet. Dans la section info, à côté de l'icône d'effet de sol, l'icône de suivi au sol apparaît.

Appuyez longuement

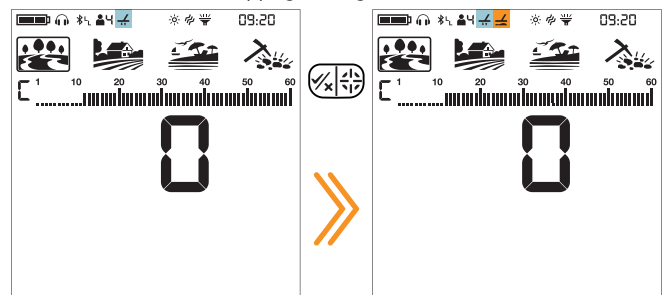

Le pistage de l'effet de sol est maintenant actif. Appuyez sur le bouton d'effet de sol une fois pour revenir à l'écran principal.

L'appareil met automatiquement à jour l'effet de sol tant que le disque de recherche est en mouvement sur le sol. Il ne fournit aucune rétroaction à l'utilisateur.

Le pistage de l'effet de sol est adapté pour une utilisation dans des zones où différentes structures de sol sont présentes sur le même terrain ou dans des champs où des pierres sont largement éparpillées. Si vous utilisez le suivi au sol dans des zones où les hot rock (pierres minéralisées) sont intensément présentes, l'appareil peut ne pas être en mesure d'éliminer ces pierres hautement minéralisées ou vous pouvez manquer les métaux plus petits ou plus profonds.

## PINPOINT



Le Pinpoint consiste à trouver le centre ou l'emplacement exact d'une cible détectée.

The LEGEND est un détecteur dynamique. En d'autres termes, vous devez déplacer le disque de recherche sur la cible ou la cible sur le disque de recherche pour que l'appareil détecte la cible. Le mode Pinpoint est un mode sans mouvement. L'appareil continue à émettre un signal lorsque le disque de recherche est maintenue immobile au dessus de la cible.

Lorsque vous appuyez sur le bouton Pinpoint & Accept/Rejet, les icônes inutilisées sont effacées de l'écran. L'icône du Pinpoint et les barres FerroCheck™ sont affichées vides.

En mode pinpoint, l'appareil ne discrimine pas les métaux et ne fournit pas d'ID cibles.

Appuyez longuement

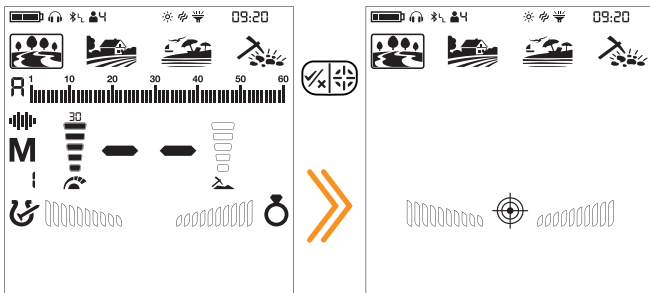

Pour effectuer un Pinpoint précis :

1. Une fois qu'une cible est détectée, déplacez le disque de recherche à l'endroit où il n'y a pas de signal et appuyez sur le bouton Pinpoint.
2. Maintenez le bouton enfoncé et rapprochez le disque de recherche vers la cible lentement et parallèlement au sol.
3. Le son du signal devient plus fort et change d'intensité quand il se rapproche du centre de la cible. Les barres dans le FerroCheck™ commencent à se remplir de l'extérieur vers l'intérieur.
4. Marquez la localisation qui fournit le son le plus fort à l'aide d'un outil ou votre pied.
5. Répétez la procédure ci-dessus en changeant votre direction de 90°. Cela affinera la zone de la cible et vous fournira plus de détails sur l'emplacement de la cible.

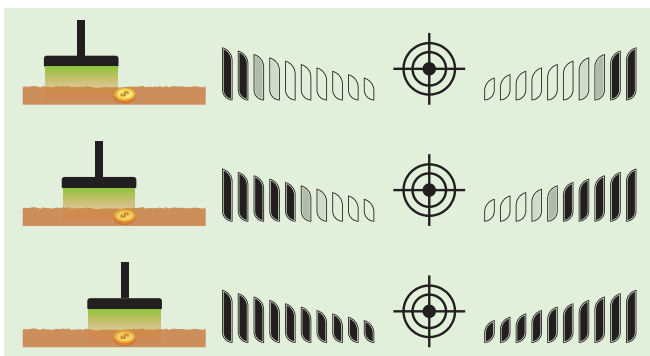

**IMPORTANT!** Lorsqu'un signal est reçu, les utilisateurs inexpérimentés, jusqu'à ce qu'ils acquièrent l'expérience nécessaire pour effectuer la procédure mentionnée ci-dessus, peuvent localiser en mettant le disque de recherche vers le sol et scanner la cible tout en appuyant sur le bouton Pinpoint & Accepter/rejeter.

## FERROCHECK™



Lorsque vous discriminez les cibles en tant que ferreux/non ferreux, l'ID cible n'est parfois pas suffisant. L'option



FerroCheck™ montre le rapport ferreux/non ferreux des cibles graphiquement sur l'écran.

FerroCheck™ est une caractéristique unique du The LEGEND que vous ne trouverez pas sur d'autres détecteurs et il fournit à l'utilisateur le rapport ferreux/non ferreux de la cible pour faciliter l'identification du métal.

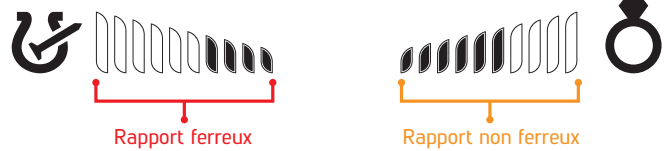

Les cibles telles que les gros fers, les clous rouillés, les capsules de bouteilles contiennent à la fois des signaux ferreux et non ferreux et ces types de cibles ne peuvent pas être discriminés par l'ID cible et la réponse audio uniquement. Ces types de cibles peuvent générer un son non ferreux en réponse ainsi qu'un ID cible correct.

**IMPORTANT!** Jusqu'à ce que vous soyez expérimenté avec cette fonctionnalité, il est recommandé de creuser toutes les cibles. En comparant les objectifs avec les graphiques FerroCheck™, les utilisateurs peuvent utiliser cette fonction de manière plus productive pour identifier les cibles.

### Cible Ferreuse

Les cibles avec uniquement un signal ferreux seront identifiées comme 100% ferreuses à la fois dans l'ID cible et FerroCheck™ comme indiqué ci-dessous :

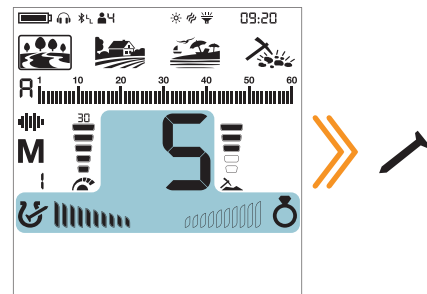

### Véritable Cible Non Ferreuse

Les cibles avec uniquement un signal non ferreux seront identifiées comme 100 % non ferreux à la fois dans l'ID cible et FerroCheck™ comme indiqué ci-dessous :

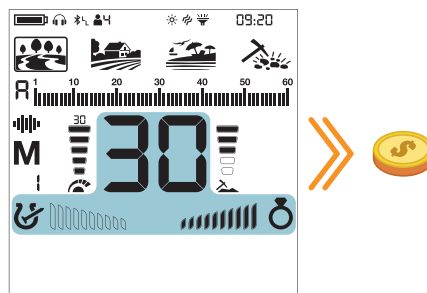

### Fausse Cible Non Ferreuse

Lorsque des cibles telles que les capsules de bouteilles, bien qu'elles génèrent un ID cible non ferreux – sont vérifiées par la fonction FerroCheck™, ils sont identifiés comme alliage qui a une teneur ferreuse (fer) comme indiqué ci-dessous:

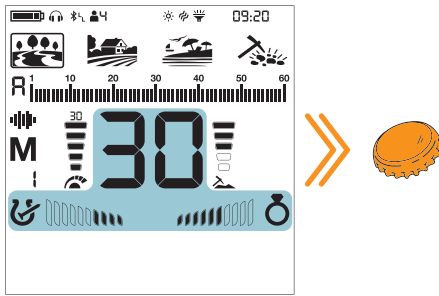

La cible génère un ID non ferreux. Cependant, il a les deux signaux ferreux et non ferreux.

**IMPORTANT!** Pour que la fonction FerroCheck™ fonctionne, le détecteur doit recevoir un signal fort. Par conséquent, FerroCheck™ est conçu pour fonctionner avec des cibles moins profondes.

### Utilisation Correcte du FerroCheck™

La précision de la fonction FerroCheck™ est directement liée à un usage correct. Par conséquent, une fois que vous avez détecté une cible, si vous voulez vérifier que la cible est ferreuse ou non ferreuse avec le FerroCheck™, veuillez prêter une attention particulière aux instructions ci-dessous :

1. Vous DEVEZ balayer avec un mouvement très ample sur la cible et faire des balayages larges. Assurez-vous que le disque de recherche quitte le signal complètement pendant les balayages.
2. Vous devez faire le tour de la cible et balancer le disque par dessus avec des angles différents, avec encore une fois de longs balayages.
3. Le côté ferreux n'a pas besoin d'être complètement rempli. Plus de 2 barres suffisent pour identifier une cible comme un alliage contenant du fer (pas une véritable cible non ferreuse).

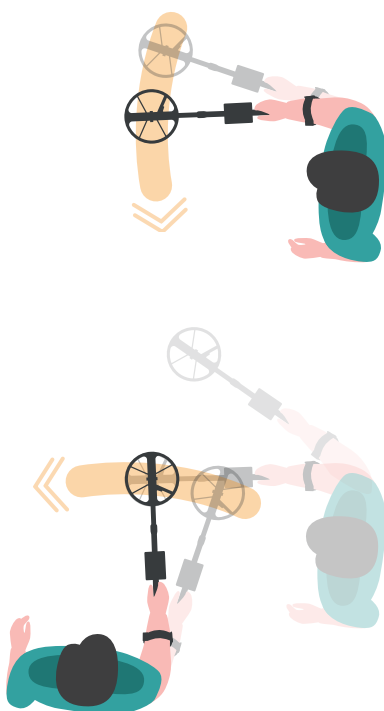

## INDICATEUR DE MINÉRALISATION

La minéralisation du sol fait référence aux minéraux naturellement présents dans le sol qui affectent les performances d'un détecteur de métaux. Il existe deux principaux types de minéralisation du sol : les particules de fer et le sel présent sur les plages provenant des mers et océans. Cela rend le sol conducteur. Les deux produisent de faux signaux qui masquent les cibles.

Dans le menu des effets de sol, appuyez sur le bouton Discrimination pour activer l'indicateur de minéralisation. Les lettres GI (Ground Indicator-indicateur de sol) apparaîtront sur le côté droit. Lorsque vous appuyez à nouveau sur le bouton de discrimination, il reviendra à Ferro Check et FC apparaîtra.

Appuyez une fois

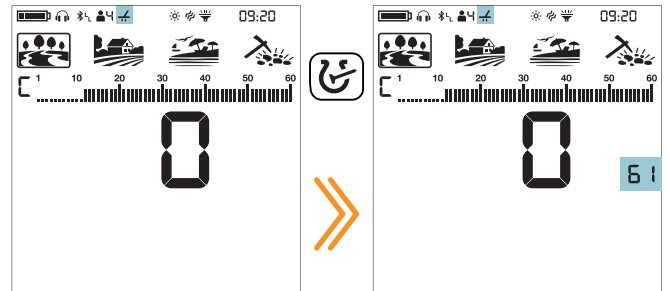

Le côté gauche de la barre de minéralisation montre la minéralisation des particules de fer et le côté droit montre la minéralisation due au sel.

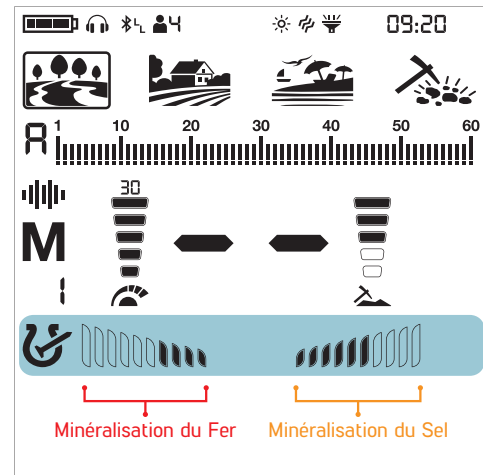

Le côté droit fonctionne en Multi fréquence uniquement !

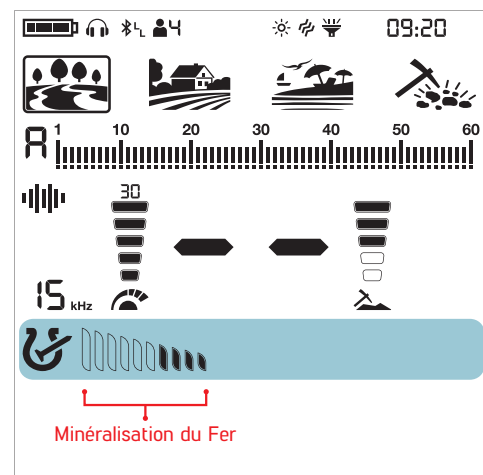



## PARAMÈTRAGES

Pour accéder au menu des paramètres, appuyez une fois sur le bouton Mise sous tension/Réglages. Une fois que vous actionnez le bouton, tous les paramètres seront affichés en bas de l'écran. Le réglage sélectionné apparaît à l'écran avec un encadré et sa valeur s'affichera à l'écran.

Appuyez longuement

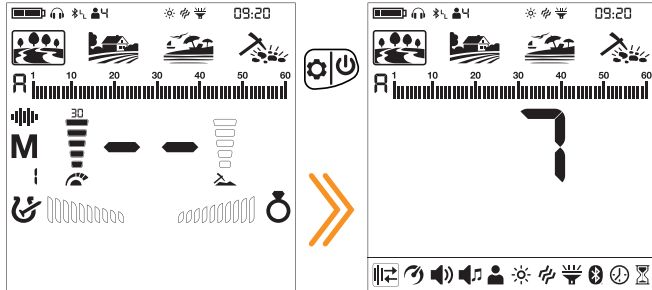

### Navigation Dans Les Paramètres

Vous pouvez naviguer dans les paramètres en utilisant les boutons droit et gauche.

Le paramètre sélectionné clignotera pour faciliter la visualisation.



### Réglage d'un Paramètre

Vous pouvez régler la valeur d'un paramètre à l'aide des boutons plus (+) et moins (-).

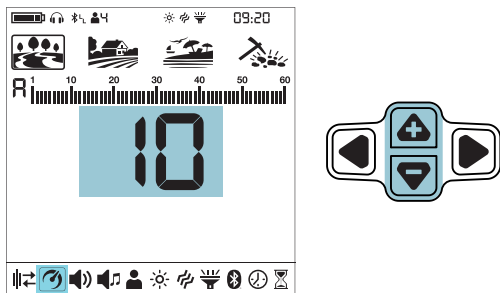

### Quitter le Menu Paramètres

Appuyez une fois sur le bouton Mise sous tension/Réglages pour quitter les paramètres menu.

Appuyez longuement

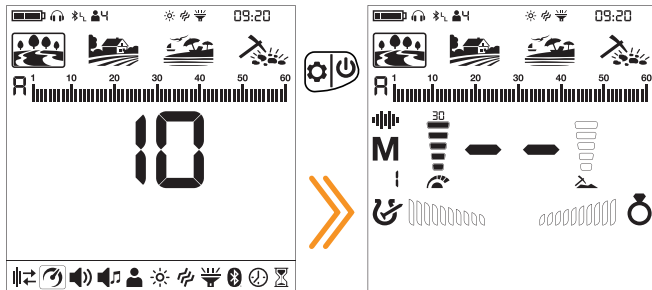

## 1. Décalage de Fréquence



Il est utilisé pour éliminer les interférences électromagnétiques que l'appareil reçoit d'un autre détecteur qui fonctionne dans la même gamme de fréquences à proximité ou de l'environnement (lignes électriques à haute tension, stations de base cellulaires, radios et autres appareils électromagnétiques).

Il y a 13 canaux disponibles pour toutes les fréquences, y compris les Multifréquences. Le canal par défaut est 1.

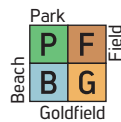

Le décalage de fréquence n'affecte que le mode et fréquence sélectionnés ; les changements apportés dans un mode n'affectent pas les autres modes ou fréquences.

Si l'appareil est très bruyant lorsque le disque de recherche est soulevée dans l'air, cela peut être causé par les signaux électromagnétiques environnementaux ou le niveau de sensibilité.

Pour obtenir des performances de profondeur maximales, pour éliminer le bruit causé par des interférences électromagnétiques, essayez de changer la fréquence avant de diminuer la sensibilité.

Les détecteurs peuvent devenir bruyants à cause des interférences électriques et présenter un comportement erratique tel qu'une perte de profondeur ou une identification de cible instable. Le paramètre Décalage de fréquence vous permet de décaler légèrement la fréquence du détecteur pour éliminer les bruits indésirables.

Avec The Legend, le décalage de fréquence peut être effectué de 2 manières: Manuel et Automatique.

Dans le décalage de fréquence manuel, le prospecteur écoute chaque canal et sélectionne celui qui est le plus stable.

Dans le décalage de fréquence automatique, l'appareil scanne tous les canaux et sélectionne le moins bruyant lui-même.

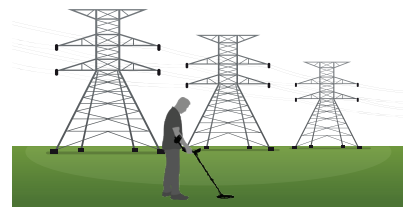

### Décalage de la Fréquence

1. Maintenez le disque de recherche immobile et éloigné du sol.
2. Appuyez une fois sur le bouton Mise sous tension/Réglages. Sélectionnez la fréquence. Sélectionnez le paramètre Décalage de fréquence à l'aide des boutons droit et gauche. Le canal sélectionné s'affichera à l'écran.



#### Utilisation Manuelle

1. À l'aide des boutons plus (+) et moins (-), parcourez la fréquence des canaux.
2. Sélectionnez celui qui, selon vous, présente le moins d'interférences.

#### Utilisation Automatique

1. Avant de procéder à un NOISE CANCELLATION (annulation des bruits de fond), soulevez l'appareil dans les airs comme indiqué sur l'image et maintenez-le immobile jusqu'à ce que le processus soit terminé.

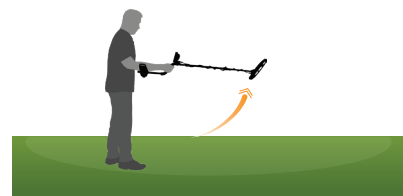

2. Appuyez une fois sur le bouton Pinpoint & Accept/Rejet
3. L'appareil commencera à explorer tous les canaux et à chaque canal, le numéro s'affichera à l'écran.
4. Lorsque le processus est terminé, le canal sélectionné automatiquement s'affichera à l'écran et un son de confirmation sera émis.

Appuyez une fois sur le bouton Mise sous tension/Réglages pour revenir à l'écran principal.

**IMPORTANT!** Le décalage de fréquence automatique sélectionne la fréquence la plus silencieuse en fonction de divers critères. Cependant, parfois le canal sélectionné peut encore être bruyant.

## 2. Réactivité (Vitesse de récupération des cibles)



Le paramètre de Réactivité ajuste la vitesse d'analyse de la cible.

Il permet une séparation entre plusieurs cibles proches les uns des autres.

Le paramètre de Réactivité vous permet de détecter des cibles plus petites parmi les déchets ou les cibles ferreuses.

Le réglage de Réactivité de The Legend peut être ajusté entre 1 et 10, 1 étant le plus lent et 10 étant le plus rapide.

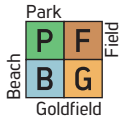

Le réglage de Réactivité n'affecte que le mode sélectionné ; les changements effectués dans un mode n'affectent pas les autres.

Lorsque le paramètre de Réactivité est défini sur un nombre faible, la capacité de l'appareil à détecter des cibles à proximité diminue mais sa profondeur augmente.

De même, un niveau de Réactivité élevé (par exemple 10) augmente la capacité de l'appareil à détecter des cibles plus proches mais diminuera la profondeur.

Il est recommandé de pratiquer (s'entraîner) avec différents métaux placés les uns à côté des autres avant de commencer à utiliser ce réglage.

### Réglage de la Réactivité

1. Appuyez une fois sur le bouton Mise sous tension/Réglages. Sélectionnez le paramètre «Réactivité» à l'aide des boutons droit et gauche. La valeur sélectionnée s'affichera à l'écran.



2. Modifiez la valeur de la Réactivité à l'aide des boutons plus (+) et moins (-).

3. Appuyez une fois sur le bouton Mise sous tension/Réglages pour revenir à l'écran principal.

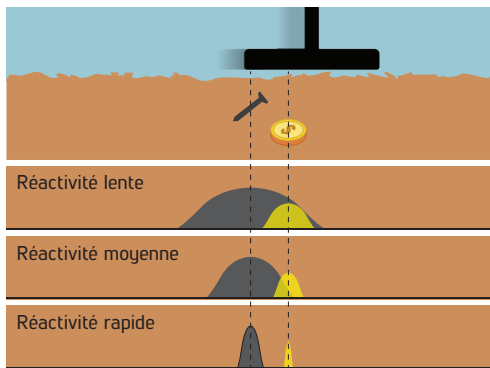

**IMPORTANT!** L'augmentation de la vitesse de récupération permet un balayage plus rapide avec moins de chance de manquer des cibles. Augmenter la réactivité ainsi que la vitesse de balayage aidera à éliminer les bruits de fond, mais cela diminuera la profondeur de détection.

Si vous rencontrez une très forte instabilité sonore sur le sable (plage) ou sous l'eau, essayez d'augmenter la vitesse de récupération.

### Paramètres de Réactivité par défaut

Mode de Recherche	Réactivité
PARK	5
FIELD	5
BEACH	6
GOLDFIELD	5

## 2.1 Filtre Ferreux (IF)



Le filtre ferreux permet de détecter les cibles non ferreuses présentes dans les sites pollués qui étaient auparavant masquées par le fer.

Le réglage du filtre ferreux (IF) est compris entre 1 et 9 et la valeur par défaut est 8. La valeur par défaut 8 est la même que les versions précédentes de The Legend (v1.05, v1.07) sans réglage de filtre ferreux.

Le niveau 9 deviendra utile lorsque vous essayez de discriminer certains conducteurs intermédiaires indésirables tels que les cartouches de fusil de chasse ou les ferreux.

Un réglage IF inférieur augmentera la probabilité que les cibles ferreuses soient classées comme cibles non ferreuses et vice versa.

Lorsque l'appareil fonctionne en multifréquence, sélectionnez le paramètre Réactivité et appuyez sur le bouton pinpoint.

Les lettres "IF" (Iron Filter) apparaîtront sur le côté droit.

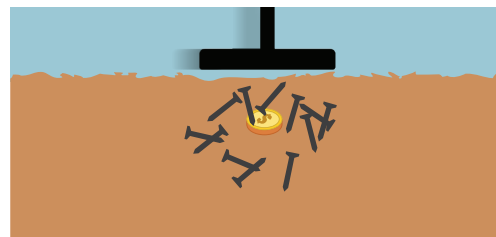
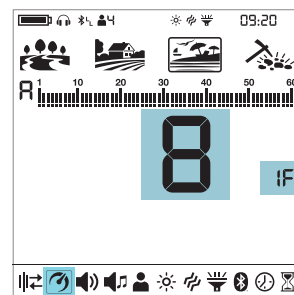

## 2.2 Stabilité Pour le Filtre Ferreux



Le réglage de la stabilité (St) est le réglage de précision du filtre ferreux (IF).

Le réglage de la stabilité (St) est compris entre 1 et 5 et la valeur par défaut est 3.

Lorsque l'IF est réglé sur 8 ou 9, le réglage St (Stabilité) sera inactif dans les modes Park, Field et Gold Field.

Lorsque le IF est réglé sur une valeur inférieure à 8, le réglage St peut être activé en appuyant sur le bouton droit ou gauche et peut être ajusté en utilisant les boutons plus (+) et moins (-).

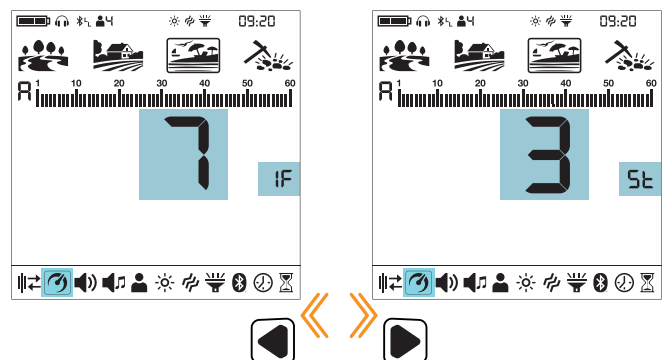

**REMARQUE:** Le réglage St en mode plage est différent de ce réglage!

### 2.3 Stabilité en Mode Plage



Avec ce paramètre, vous pouvez minimiser le bruit de fond et les faux signaux sur la plage pour une détection plus confortable.

La stabilité peut être réglée entre 1 et 5. Le réglage par défaut est 5. Le niveau 5 offrira une stabilité maximale. Cependant, le signal des cibles faiblement conductrices tels que l'or avec un ID de 11 peut diminuer et les chances de manquer ces métaux augmenteront. Ce réglage n'a aucun effet sur les cibles à haute et moyenne conductivité.



#### Réglage de la stabilité

1. Appuyez une fois sur le bouton Mise sous tension/Réglages. Sélectionnez le réglage de Réactivité à l'aide des boutons droit et gauche. La valeur sélectionnée s'affichera à l'écran.



2. Appuyez une fois sur le bouton Pinpoint & Accept/Rejet.

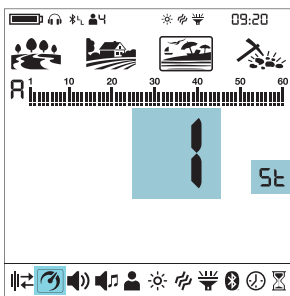

3. Le réglage de stabilité (St) peut être activé en appuyant sur le bouton droit ou gauche et peut être ajusté en utilisant les boutons plus (+) et moins (-).

4. Appuyez une fois sur le bouton Pinpoint & Accept/Rejet pour revenir au réglage de la Réactivité.

**REMARQUE :** Dans certains environnements, le 4ème niveau du paramètre de stabilité peut fournir une meilleure stabilité que le niveau 5. Ceci est lié à la salinité de l'eau.

### 2.4 Rejet des capsules de bouteille



Les capsules de bouteille sont des cibles indésirables pour les prospecteurs et ils sont principalement détectés comme des cibles non ferreuses par les détecteurs de métaux. Avec le paramètre Bottle Cap Rejection, vous pouvez discriminer les capsules de bouteille en tant que ferreux.

Le réglage de rejet de capsules de bouteille (bC) peut être réglé entre 0 et 8 et le réglage par défaut est 0. Ce réglage fonctionne uniquement en multifréquence.

#### Paramétrage du rejet des capsules de bouteille

Sélectionnez le paramètre Recovery Speed (vitesse de récupération) et appuyez sur la touche Pinpoint. Lorsque vous naviguez avec les touches droit et gauche, vous verrez les lettres « bC » apparaître sur le côté droit de l'écran. Vous pouvez régler la valeur bC entre 1 et 8 à l'aide des touches + et -. Lorsque le bC est à 0, cela signifie qu'il est désactivé.

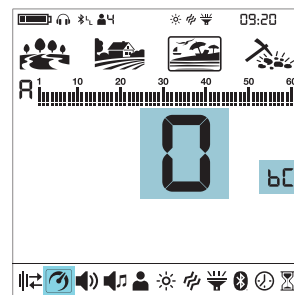

### 2.5 Suppresseur de l'effet de sol



Il est utilisé pour éliminer les faux signaux provenant du sol dans les terrains difficiles. Ce paramètre peut être utilisé à la fois dans les fréquences multiples et simples. Il est recommandé de laisser ce réglage inactif et de l'utiliser uniquement si nécessaire.

Vous pouvez ajuster la valeur du Suppresseur de l'effet de sol (GS) entre 0-8 et 0 est la valeur par défaut.

#### Réglage du Suppresseur de l'effet de sol

Sélectionnez le paramètre Recovery Speed (vitesse de récupération) et appuyez sur la touche Pinpoint. Lorsque vous naviguez avec les touches droit et gauche, vous verrez apparaître les lettres « GS » sur le côté droit de l'écran. Vous pouvez régler la valeur GS entre 1-8 à l'aide des touches + et -. Lorsque le GS est à 0, cela signifie qu'il est désactivé.

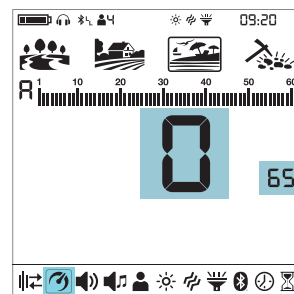

Réglage par défaut du Filtre ferreux, Stabilité, rejet des capsules de bouteille et paramètres de Suppresseur de l'effet de sol

Mode de recherche	Filtre ferreux	Stabilité	Rejet des capsules de bouteille	Suppresseur de l'effet de sol
PARC	8	3	0	0
CHAMP	8	3	0	0
PLAGE	8	5	0	0
OR NATIF	8	3	0	0

### 3. Volume



Ce paramètre vous permet d'augmenter ou de diminuer le volume en fonction de vos préférences et de l'environnement.

Le réglage du volume se compose de 6 niveaux et il est réglé sur 3 par défaut. Lorsque vous éteignez et rallumez l'appareil, il démarre avec le dernier niveau de volume que vous avez choisi.

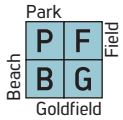

Ce réglage est commun à tous les modes ; les changements prendront effet dans tous les modes.

#### Réglage du Volume

1. Appuyez une fois sur le bouton Mise sous tension/Réglages. Sélectionnez le volume à l'aide des boutons droit et gauche. Le niveau du volume sera affichée à l'écran.



2. Modifiez le niveau du volume à l'aide des boutons plus (+) et moins (-).
3. Appuyez une fois sur le bouton Mise sous tension/Réglages pour revenir à l'écran principal.

Étant donné que le niveau de volume affecte la consommation d'énergie, nous vous recommandons de ne pas l'augmenter plus que nécessaire.

**IMPORTANT!** Lorsque vous modifiez le volume de l'appareil avec ce réglage, le réglage du volume de la tonalité changera également de façon proportionnelle.

Vous pouvez connecter un casque filaire à l'appareil avec le câble adaptateur pour casque vendu séparément. Le volume pour le casque est également réglé via le réglage du volume de l'appareil.

Lorsqu'un casque filaire est connecté, l'icône du casque s'affiche et apparaît dans la section d'informations en haut de l'écran.



#### 3.1 Gain audio (AG)



Le réglage du gain audio augmentera le volume des réponses cibles faibles.

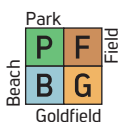

Le paramètre Gain Audio n'affecte que le mode sélectionné ; les modifications apportées dans un mode n'affectent pas les autres.

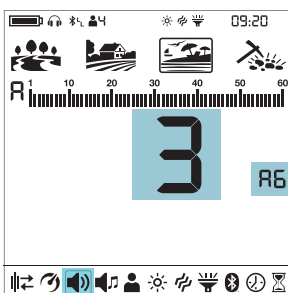

Après avoir sélectionné le volume, appuyez sur la touche Pinpoint. Les lettres AG apparaîtront sur le côté droit. Vous pouvez régler l'AG à l'aide des touches plus (+) et (-) entre 1-6. La valeur par

défaut est définie sur 3. La valeur par défaut est la même que les versions précédentes de The LEGEND (v1.05, v1.07) sans réglage de gain audio.

Le gain audio n'augmente PAS la profondeur.

#### Paramètres de gain audio (AG) par défaut

Mode de Recherche	Gain Audio (AG)
PARK	3
FIELD	3
BEACH	3
GOLDFIELD	-

### 4. Paramètres de Tonalité



Les paramètres de tonalité avancés offrent diverses options pour modifier les sons générés par les cibles.

Le réglage de tonalité offre 6 sous-réglages comme suit : Nombre de Tonalités, Volume de tonalité, Fréquence de tonalité, Rupture de tonalité, Niveau du seuil sonore, Fréquence du seuil sonore.

Appuyez une fois sur le bouton Mise sous tension/Réglages. Sélectionnez le paramètre de tonalité à l'aide des boutons droit et gauche.



Lorsque la tonalité est sélectionnée, vous pouvez voir tous les paramètres de tonalité dans la seconde ligne sur les paramètres. À gauche de ces paramètres, vous verrez également les icônes des boutons pour vous guider lors du réglage de ces paramètres.

Lorsque le nombre de tonalités est 1, il n'y a pas de point de rupture de tonalité, donc le réglage Tone Break ne sera pas sélectionnable dans le menu.



En mode Goldfield, le nombre de tonalités est de 1 et ne peut pas être modifié. De plus, la fréquence de tonalité n'est pas non plus réglable dans ce mode. Par conséquent, ces 2 paramètres ne seront pas actifs dans le menu des paramètres de tonalité lorsque le mode Goldfield est sélectionné.



Pour accéder au menu des paramètres de tonalité, appuyez une fois sur le bouton plus (+). Le réglage sélectionné sera encadré à l'écran. En utilisant les boutons droit et gauche, vous pouvez naviguer entre les paramètres. Vous pouvez revenir aux paramètres en appuyant une fois sur le bouton Pinpoint & Accept/Rejet.



**IMPORTANT!** Pour revenir à l'écran principal directement depuis le menu des paramètres de tonalité, appuyez une fois sur le bouton Mise sous tension/Réglages.

Appuyez longuement

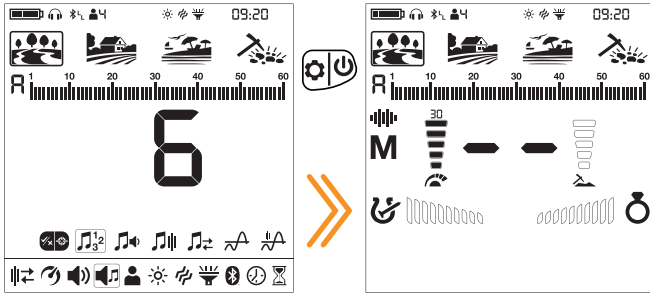

## 4.1 Nombres de Tonalités

The LEGEND divise l'échelle de l'ID cible en plusieurs zones permettant à l'utilisateur d'obtenir des tonalités différentes en fonction des indices.

En modifiant le nombre de tonalités, vous pouvez décider du nombre de zones dans lesquelles vous diviserez l'échelle d'identification. Grâce à cette fonctionnalité, vous pouvez attribuer la même tonalité à toutes les cibles ou attribuer une tonalité différente pour chaque ID de cible.

Vous pouvez définir le nombre de tonalités sur 1, 2, 4, 6, 60 ou P (Tone Pitch).

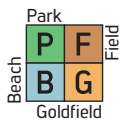

Le réglage du nombre de tonalités n'affecte que le mode sélectionné ; les changements effectués dans un mode n'affectent pas les autres.

Le nombre de tonalités pour le mode Goldfield est 1 et ne peut pas être modifié.

### Réglage du Nombre de Tonalités

1. Appuyez une fois sur le bouton Mise sous tension/Réglages. Sélectionnez le paramètre de tonalité à l'aide des boutons droit et gauche.
2. Le menu des paramètres de tonalité apparaîtra en haut avec une icône plus (+) sur la gauche. Appuyez une fois sur le bouton plus (+).
3. À l'aide des boutons droit et gauche, sélectionnez le nombre de réglage de tonalités. Le réglage sélectionné sera encadré à l'écran.



4. Le nombre de tonalités sélectionné s'affichera à l'écran. Sélectionnez le nombre de tonalités à l'aide des boutons plus (+) ou moins (-).
5. Pour revenir aux paramètres, appuyez sur le bouton Pinpoint & Accept/Rejet une fois. Pour revenir à l'écran principal, appuyez une fois sur le bouton Mise sous tension/Réglage.

### 1-Ton

L'échelle d'ID cible n'est divisée en aucune zone, il y a donc une seule zone de tonalité. The LEGEND génère le même volume sonore et fréquence de tonalité pour toutes les cibles.

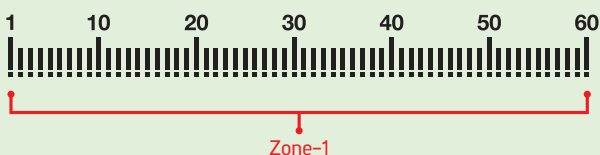

### 2-Tons

L'échelle d'identification cible est divisée en 2 zones comme ferreux et non ferreux. Le point par défaut qui sépare ces 2 zones varient en fonction du mode de recherche sélectionné (voir ci-dessous) et peuvent être modifié à l'aide du paramètre Tone Break. Le volume de tonalité et la fréquence de tonalité peuvent être ajustés pour chaque zone.

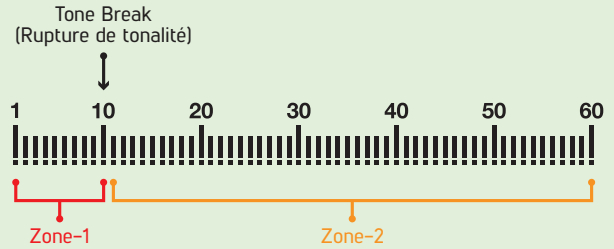

### 4-Tons

L'échelle ID cible est divisée en 4 zones. Le volume de tonalité et la fréquence de tonalité peuvent être ajustés pour chaque zone.

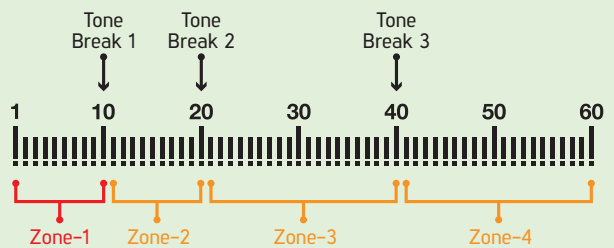

### 6-Tons

L'échelle d'identification cible est divisée en 6 zones. Le volume de tonalité et la fréquence de tonalité peuvent être ajustés pour chaque zone.

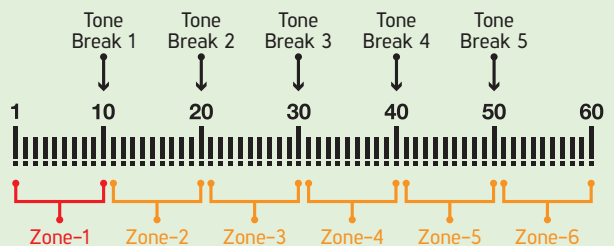

### 60-Tons

Tout comme le 2 tons, l'échelle d'identification cible est divisée en 2 zones comme ferreux et non ferreux. Le point par défaut qui sépare ces 2 zones varie en fonction du mode de recherche sélectionné (voir ci-dessous) et peut être modifié à l'aide du paramètre Tone Break.

Le volume de la tonalité et la fréquence de la tonalité peuvent être ajustés pour chaque zone.

La différence entre le 2 tons et le 60-Tone est que 60 tons génère une tonalité séparée avec une fréquence différente pour chaque ID cible.

L'appareil génère des tonalités de fréquence inférieure pour la gamme ferreuse et des tonalités de moyenne à haute fréquence pour les métaux non ferreux.

Pour plus d'informations, reportez-vous au réglage de la fréquence de tonalité.

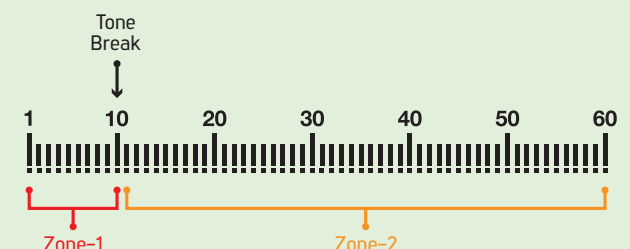





## 4.4 Tone Break (Rupture de tonalité)

 Le réglage Tone Break vous permet de déplacer le point qui sépare les zones cibles.

Les points de la fonction Tone Break par défaut peuvent ne pas vous fournir assez de distinction entre les cibles que vous recherchez. Avec le réglage du Tone Break, vous pouvez ajuster les points de début/fin des zones cibles.



Le réglage du Tone Break n'affecte que le mode choisi; les modifications apportées dans un mode n'affectent pas les autres.

Lorsque le nombre de tonalités est de 1, le réglage de la rupture de tonalité ne peut pas être fait. Par conséquent, le réglage du Tone Break ne fonctionne pas dans le mode Goldfield.

### Réglage de la Rupture de Tonalité

1. Appuyez une fois sur le bouton Mise sous tension/Réglages. Sélectionnez le paramètre de tonalité à l'aide des boutons droit et gauche.
2. Le menu des paramètres de tonalité apparaîtra en haut avec une icône plus (+) sur la gauche. Appuyez une fois sur le bouton plus (+).
3. À l'aide des boutons droit et gauche, sélectionnez le paramètre Tone Break. Le réglage sélectionné sera encadré à l'écran.



4. Appuyez sur le bouton plus (+) pour entrer dans le réglage.
5. Le point de rupture de tonalité de la zone sélectionnée s'affichera à l'écran. A gauche de l'échelle ID, la zone sélectionnée sera affichée numériquement.



6. A l'aide des boutons droit et gauche, sélectionnez la zone dont vous voulez changer le Tone Break.
7. Une fois la zone sélectionnée, vous pouvez modifier le point de rupture de tonalité à l'aide des boutons plus (+) et moins (-).
8. Une fois que vous avez terminé, vous pouvez revenir au réglage de la tonalité en appuyant une fois sur le bouton Pinpoint & Accept/Rejet ou revenez à l'écran principal des paramètres en pressant deux fois de suite le même bouton. Pour revenir à l'écran principal, appuyez une fois sur le bouton Mise sous tension/Réglages

Rupture de Tonalité par Défaut												
Mode de Recherche	1-Ton	2-Tons	4-Tons			6-Tons					60-Tons	P-Tone Pitch
	Z-1	Z-1	Z-1	Z-2	Z-3	Z-1	Z-2	Z-3	Z-4	Z-5	Z-1	Z-1
PARK	-	10	10	20	40	10	20	30	40	50	10	10
FIELD	-	11	11	20	40	11	20	30	40	50	11	11
BEACH	-	10	10	20	40	10	20	30	40	50	10	10
GOLDFIELD	-	-	-	-	-	-	-	-	-	-	-	-

### Rupture de Tonalité par Défaut Pour Les Zones 3 et 4

### Après avoir déplacé le point Tone Break de 30 à 35



## 4.5 Niveau du Seuil Sonore (Threshold)



Ce paramètre permet aux utilisateurs d'identifier les cibles plus facilement et cette fonctionnalité rend les sons plus faibles (petites cibles telles que des pépites d'or), plus audibles.

Lorsque le paramètre du niveau du Seuil sonore est activé, The LEGEND génère un son qui est continuellement audible en arrière-plan et ce son s'appelle le "Threshold" (le seuil sonore).

La plage du niveau du Threshold est de 0 à 30.

La fréquence de la tonalité peut être ajustée par le Paramètre de fréquence de tonalité du Threshold (veuillez consulter la section 4.6 appelée Fréquence du seuil sonore(p.24)).



Le réglage du niveau de seuil sonore n'affecte que le mode sélectionné ; les changements effectués dans un mode n'affectent pas les autres.

### Réglage du niveau du Threshold

1. Appuyez une fois sur le bouton Mise sous tension/Réglages. Sélectionnez le paramètre de tonalité à l'aide des boutons droit et gauche.
2. Le menu des paramètres de tonalité apparaîtra en haut avec une icône plus (+) sur la gauche. Appuyez une fois sur le bouton plus (+).
3. À l'aide des boutons droit et gauche, sélectionnez le niveau de seuil sonore. Le réglage sélectionné sera encadré à l'écran.



4. Le niveau de seuil sonore s'affiche à l'écran. Sélectionner le niveau du seuil à l'aide des boutons plus (+) ou moins (-).
5. Pour revenir aux paramètres, appuyez une fois sur le bouton Pinpoint & Accept/Rejet. Pour revenir à l'écran principal, appuyez une fois sur le bouton Mise sous tension/Réglages.

### Tonalité du Seuil Sonore Pour les Cibles Rejetées

#### Dans les modes Park, Field et Beach

Dans les modes Park, Field et Beach, la tonalité du Seuil sonore s'annulera (restera muet) pour indiquer la détection d'une cible rejetée.

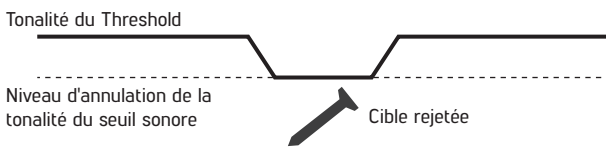

#### En mode Goldfield

Lorsque The LEGEND détecte une cible rejetée, la tonalité de seuil continue en arrière-plan.



### Niveaux du Seuil sonore par défaut

Mode de Recherche	Niveau du Threshold
PARK	0
FIELD	0
BEACH	0
GOLDFIELD	12

Le niveau de Seuil sonore a un impact direct sur la profondeur de détection des cibles plus petites et plus profondes. Si le Seuil sonore est réglé à un niveau faible (0), vous risquez de manquer les signaux faibles de cibles plus petites ou plus profondes. Au contraire, si le niveau du Seuil sonore est trop fort (30), l'appareil sera plus bruyant, le son sera fort et les réponses cibles ne seront pas distinguées. Par conséquent, il est recommandé d'ajuster à un niveau où vous pouvez encore entendre les légères variations audio causé par une cible.

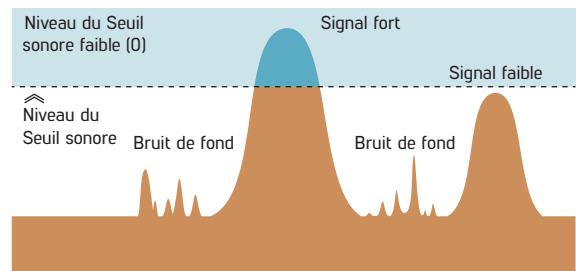
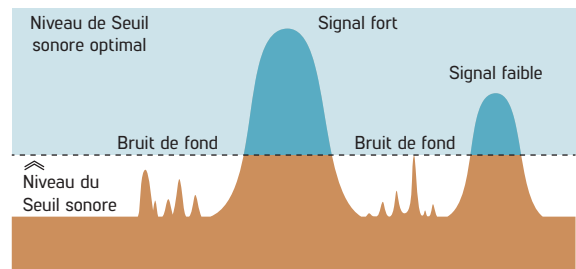
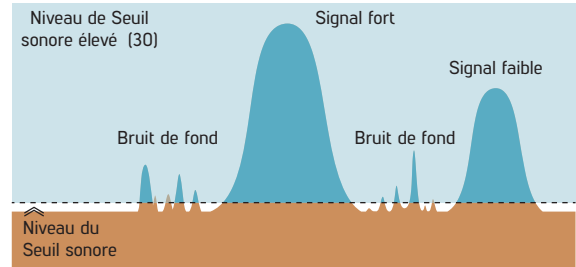

## 4.6 Fréquence du Seuil sonore



Ce paramètre est utilisé pour régler la fréquence de tonalité du son que l'on entend en arrière plan et que l'on appelle le seuil sonore. Il offre une très large gamme de fréquences. La plage de fréquence de seuil sonore est de 1 à 30.



La fréquence du Threshold n'affecte que le mode sélectionné ; les changements effectués dans un mode n'affectent pas les autres.

### Réglage de la fréquence du Threshold (ou Seuil sonore)

1. Appuyez une fois sur le bouton Mise sous tension/Réglages. Sélectionnez le paramètre de tonalité à l'aide des boutons droit et gauche.
2. Le menu des paramètres de tonalité apparaîtra en haut avec une icône plus (+) sur la gauche. Appuyez une fois sur le bouton plus (+).
3. À l'aide des boutons droit et gauche, sélectionnez le réglage de fréquence du Seuil sonore (Threshold). Le réglage sélectionné sera encadré à l'écran.



4. La fréquence du Threshold s'affichera à l'écran. Sélectionnez la fréquence du seuil sonore à l'aide des boutons plus (+) ou moins (-).
5. Pour revenir aux paramètres, appuyez une fois sur le bouton Pinpoint & Accept/Rejets. Pour revenir à l'écran principal, appuyez une fois sur le bouton Mise sous tension/Réglages.

### Fréquences du Threshold par Défaut

Programme	Fréquence du Threshold
PARK	10
FIELD	10
BEACH	10
GOLDFIELD	13

Fréquence du Threshold faible ← Niveau de fréquence du Threshold → Fréquence du Threshold élevé

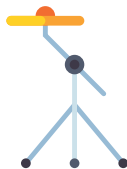
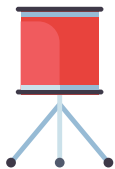

## 5. Profil de l'utilisateur



The LEGEND propose 4 profils d'utilisateurs où vous pouvez enregistrer vos paramètres et créer 4 profils d'utilisateurs différents.

Il s'agit d'une excellente fonctionnalité permettant aux utilisateurs de conserver leurs paramètres optimisés et d'y accéder instantanément lorsque cela est nécessaire.

Tous les profils d'utilisateurs ont les paramètres par défaut du The LEGEND.

Le profil utilisateur 1 est le profil utilisateur par défaut.

Le profil d'utilisateur actif en cours d'utilisation est affiché dans la section d'informations en haut de l'écran.



### Menu Profil utilisateur

1. Appuyez une fois sur le bouton Mise sous tension/Réglages. Sélectionnez le réglage profil utilisateur à l'aide des boutons droite et gauche.



2. L'icône plus (+) apparaîtra à l'écran. Appuyez une fois sur le bouton plus (+).

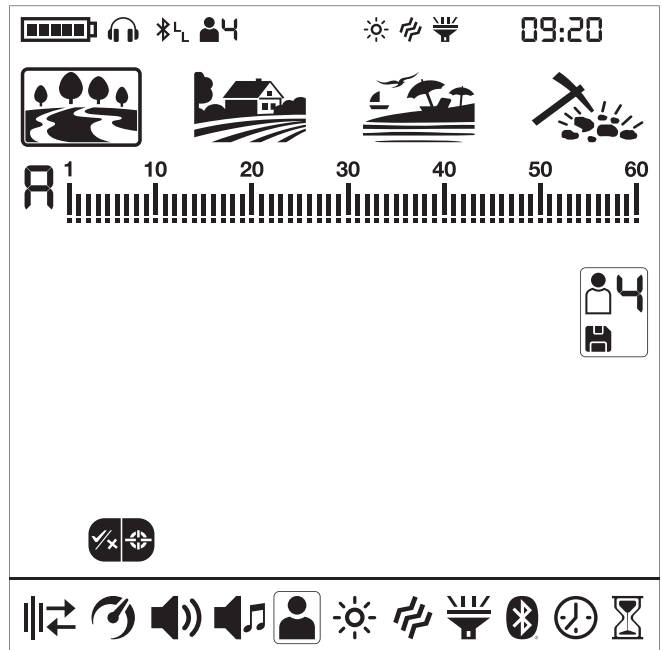

### Modification du profil d'utilisateur actif

En utilisant les boutons plus (+) et moins (-), vous pouvez changer le profil utilisateur dans le menu Profil utilisateur et le numéro du profil utilisateur sélectionné sera affiché.



Le profil utilisateur sélectionné ne deviendra actif que lorsque vous quitterez le Menu Profil utilisateur. Appuyez une fois sur le bouton Pinpoint & Accept/Rejet pour revenir aux paramètres.

### Enregistrement d'un profil utilisateur

The LEGEND suit tous les changements apportés aux paramètres et même si vous ne les enregistrez pas dans un profil utilisateur, l'appareil démarre toujours avec les derniers paramètres enregistrés lorsque vous l'éteignez et le rallumez.

Toutefois, si vous souhaitez enregistrer vos paramètres pour une recherche dans un lieu spécifique, vous pouvez les enregistrer dans un profil utilisateur.

1. Une fois que vous avez sélectionné le numéro de profil utilisateur dans le menu Profil utilisateur, appuyez et maintenez enfoncé le bouton Pinpoint & Accept/Rejet pour enregistrer vos paramètres au profil utilisateur sélectionné.



Une fois le profil utilisateur enregistré, vous verrez une coche dans l'icône de l'utilisateur.

2. Appuyez une fois sur le bouton Pinpoint & Accept/Rejet pour revenir aux réglages.

**IMPORTANT!** Une fois que vous avez enregistré un profil d'utilisateur, si vous l'utilisez comme profil utilisateur actif, toutes les modifications que vous apportez seront enregistrées automatiquement.

Pour conserver vos paramètres enregistrés, vous devez choisir un autre profil utilisateur comme profil utilisateur actif.

### Réinitialisation du profil utilisateur

1. Dans le menu Profil utilisateur, utilisez les boutons plus (+) et moins (-) pour choisir le profil utilisateur enregistré que vous souhaitez réinitialiser.

2. Lorsqu'un profil enregistré est sélectionné, les boutons droit et gauche deviennent fonctionnels. Pour les profils utilisateur non enregistrés, ces boutons ne sont pas fonctionnels.

3. Lorsque vous pressez les boutons droit et gauche, vous pouvez voir les icônes pour enregistrer et réinitialiser.



4. Sélectionnez l'icône de réinitialisation et maintenez le bouton Pinpoint & Accepter/Rejeter pour réinitialiser le profil utilisateur. La coche dans le profil de l'icône de l'utilisateur disparaîtra.

5. Appuyez une fois sur le bouton Pinpoint & Accept/Rejet pour revenir aux réglages.

Enregistrez vos paramètres favoris pour différents emplacements et/ou cibles séparément dans chaque mode pour chacun des 4 profils d'utilisateurs totalisant 16 types de paramètres différents !

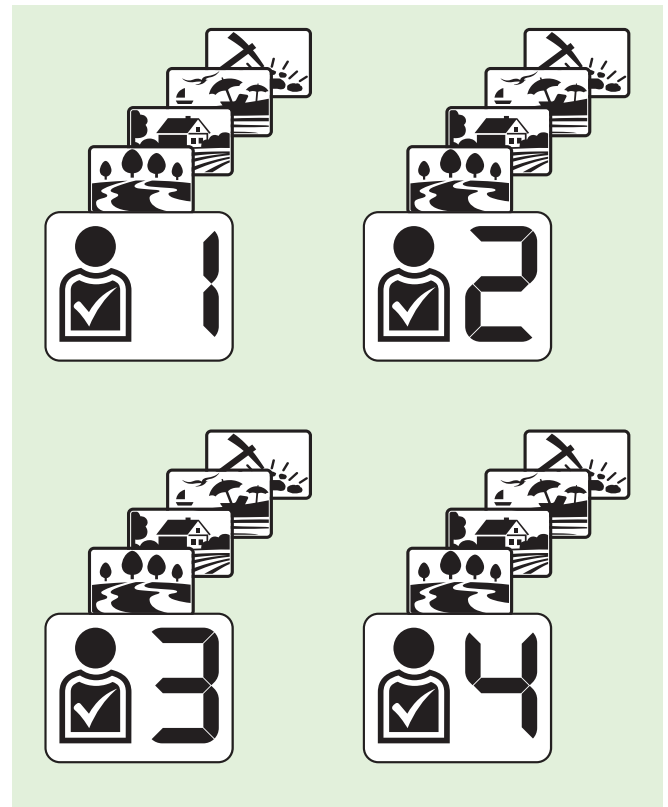

**REMARQUE:** Lorsque vous enregistrez un profil utilisateur, tous les paramètres de tous les modes seront enregistrés. Vous ne pouvez pas enregistrer les paramètres dans un mode spécifique uniquement.

### Rétablissement des paramètres d'usine par défaut

Après avoir sélectionné le profil d'utilisateur dans le menu des paramètres, maintenez enfoncé le bouton Pinpoint & Accept/Rejet jusqu'à ce que les lettres Fd apparaissent à l'écran. Fd disparaît après 2 secondes.

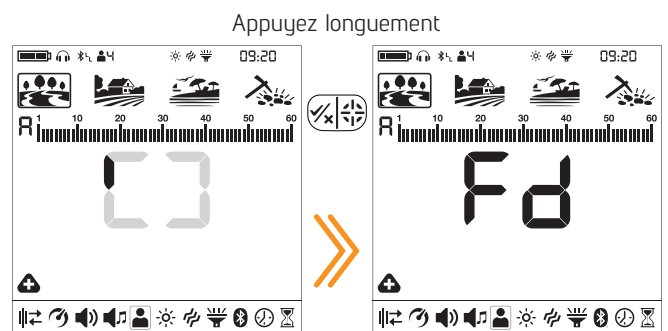

## 6. Rétroéclairage



Il vous permet de régler le niveau de rétroéclairage de l'écran selon vos préférences personnelles.

Il va de 0 à 6 et de A1 à A6. Au niveau 0, le rétroéclairage est éteint. Aux niveaux 1 à 6, il sera allumé en continu. Aux niveaux A1-A6, il ne s'allume que pendant une courte période lorsqu'une cible est détectée ou lors de la navigation dans le menu, puis il s'éteint.

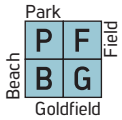

Ce réglage est commun à tous les modes ; les changements prendront effet dans tous les modes.

Le fonctionnement continu du rétroéclairage affectera l'autonomie de la batterie, ce qui n'est pas recommandé. Le réglage du rétroéclairage est enregistré lorsque l'appareil est éteint et rallumé. Ce paramètre est commun à tous les modes ; le changement effectué dans n'importe quel mode s'applique également aux autres modes.

### Réglage du rétroéclairage

1. Appuyez une fois sur le bouton Mise sous tension/Réglages. Sélectionnez le rétroéclairage à l'aide des boutons droit et gauche. Sa valeur sera affichée à l'écran.



2. Modifiez le niveau de rétroéclairage à l'aide des boutons plus (+) et moins (-).

3. Appuyez une fois sur le bouton Mise sous tension/Réglages pour revenir à l'écran principal.

Lorsque le rétroéclairage est activé, l'icône de rétroéclairage s'affiche comme ci-dessous.



## 7. Vibration



Cette fonction fournit une rétroaction à l'utilisateur en produisant un effet de vibration lorsqu'une cible est détectée.

Il peut être utilisé indépendamment ou avec la réponse audio. Lorsque la réponse audio est désactivée, toutes les réponses pendant la détection de la cible sont fournies à l'utilisateur sous forme de vibrations uniquement.

Le réglage de la vibrations varie de 0 à 5. A 0 la vibration est désactivée. L'ampleur de l'effet de vibration peut varier en fonction de la profondeur de la cible et de la vitesse de balayage. Ce paramètre est commun à tous les modes de recherche.

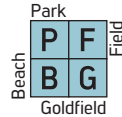

Ce réglage est commun à tous les modes ; les changements prendront effet dans tous les modes.

Lorsque vous éteignez et rallumez l'appareil, il démarre avec le dernier niveau de vibration que vous avez choisi.

### Réglage de la vibration

1. Appuyez une fois sur le bouton Mise sous tension/Réglages. Sélectionnez le paramètre vibration à l'aide des boutons droit et gauche. La valeur sera affichée à l'écran.



2. Modifiez le niveau à l'aide des boutons plus (+) et moins (-).

3. Appuyez une fois sur le bouton Mise sous tension/Réglages pour revenir à l'écran principal.

Lorsque la vibration est activée, l'icône de vibration s'affiche dans la section d'information en haut de l'écran.



Même si la vibration est activée, elle ne générera pas de réponse pour les cibles dans le menu des paramètres mais uniquement dans l'écran principal.

## 8. Lampe torche LED

 Il s'agit de la torche utilisée pour éclairer les zones où vous détectez la nuit ou dans des endroits obscurs.

La lampe torche LED ne fonctionne pas lorsque l'appareil est éteint. Il est recommandé de ne l'allumer qu'en cas de besoin car elle affecte l'autonomie de l'appareil.

Le réglage de la lampe torche LED peut être réglé sur 0 (éteint) ou sur 1 (allumé). La lampe torche sera éteinte à chaque démarrage.

### Allumer/éteindre la lampe torche LED

1. Appuyez une fois sur le bouton Mise sous tension/Réglages. Sélectionnez le paramètre de la lampe torche à l'aide des boutons droit et gauche. La valeur sera affichée à l'écran : 0 (off) ou 1 (on).



2. Allumez/éteignez la lampe torche à l'aide des boutons plus (+) et moins (-).

3. Appuyez une fois sur le bouton Mise sous tension/Réglages pour revenir à l'écran principal.

Lorsque la lampe torche LED est allumée, l'icône de la lampe torche s'affiche en haut de l'écran.

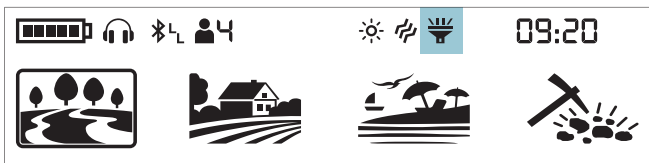

## 9. Bluetooth®

 Ce paramètre est utilisé pour activer et désactiver la connexion Bluetooth®.

Le paramètre Bluetooth® peut être réglé sur 0 (désactivé) ou sur 1 (activé). Lorsque vous éteignez et que vous redémarrez l'appareil, il commencera avec le dernier paramétrage que vous avez choisi.

### Activation/désactivation de la connexion Bluetooth®

1. Appuyez une fois sur le bouton Mise sous tension/Réglages. Sélectionnez le paramètre Bluetooth® à l'aide des boutons droit et gauche. La valeur sera affichée à l'écran.



2. Modifiez la valeur à l'aide des boutons plus (+) et moins (-).

3. Lorsque la connexion sans fil est activée, l'icône du casque commencera à clignoter dans la section d'informations en haut de l'écran.

L'appareil recherchera le casque avec lequel il a été jumelé initialement et essaiera de se connecter à celui-ci. Cela empêchera l'appareil de se connecter à d'autres appareils Bluetooth® lorsque le paramètre Bluetooth® est activé. Si vous souhaitez appairer l'appareil avec un casque Bluetooth® différent (autre que celui avec lequel il a été initialement appairé), vous devez le supprimer de la mémoire.

Une fois jumelé avec n'importe quel casque Bluetooth® (Casque Nokta Makro BT ou autre), une des icônes ci-dessous s'affichera dans la rubrique infos :

 Casque Bluetooth® standard connecté

 Casque aptX™ à faible latence connecté.

4. Appuyez une fois sur le bouton Mise sous tension/Réglages pour revenir à l'écran principal.

Pour des informations plus détaillées sur le casque Nokta BT, veuillez lire les instructions fournies avec le casque.

### Suppression du casque jumelé de la mémoire

Lorsque vous êtes sur le paramétrage Bluetooth®, si le bouton Pinpoint & Accept/Rejet est pressé longuement, les lettres "Fd" s'afficheront à l'écran pendant 2 secondes et la liste des casques qui ont été couplés avec l'appareil précédemment sera supprimée. Si vous souhaitez appairer un nouveau casque après cela, vous devez suivre les instructions d'appairage de nouveau.

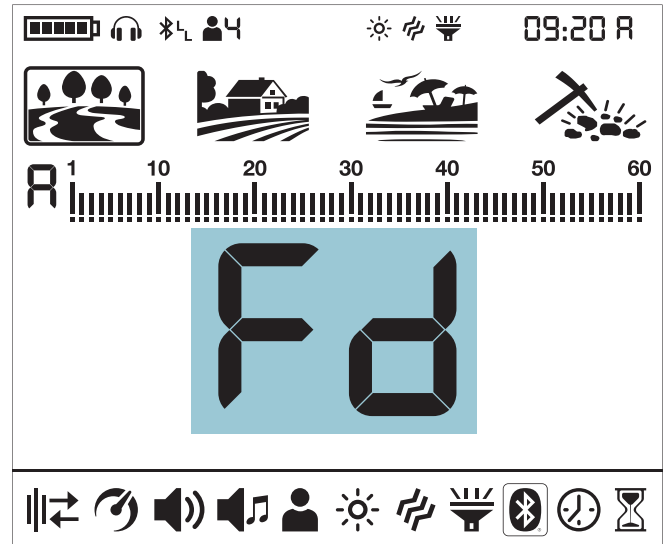

Une fois le casque appairé avec l'appareil, si aucun son n'est transmis au casque pendant 14 minutes, le casque s'éteindra automatiquement pour économiser de l'énergie.

Entendre le son via le haut-parleur et le casque Bluetooth® en même temps.

Lorsque le paramètre Bluetooth® est sélectionné, si le casque Bluetooth® est jumelé, appuyez sur le bouton haut et sélectionnez 2.

### Affichage de la version de la puce Bluetooth®

Lorsque le casque Bluetooth® est jumelé avec l'appareil et que le paramètre Bluetooth® est sélectionné, maintenez enfoncée la touche Discrimination. La version de la puce Bluetooth® sera affichée dans la section horloge. Lorsque la touche est relâchée, l'horloge s'affiche à nouveau.

532 est la version actuelle du logiciel Bluetooth®.

530 est la version précédente du logiciel Bluetooth®.

## 10. Horloge

 The LEGEND a une horloge intégrée qui est située en haut à droite de l'écran.

### Réglage de l'horloge

Appuyez une fois sur le bouton Mise sous tension/Réglages. Sélectionnez le réglage de l'horloge à l'aide des boutons droit et gauche.



2. L'icône plus (+) apparaîtra à l'écran. Appuyez sur le bouton plus (+) une fois.

3. Vous verrez des chiffres et une petite ligne en dessous dans le coin supérieur droit. La ligne sera sous l'horloge. En utilisant les boutons plus (+) et moins (-), choisissez d'abord entre 24 heures ou 12 heures (si l'horloge de 12 heures est sélectionnée, la lettre A pour AM ou la lettre P pour PM apparaîtra).

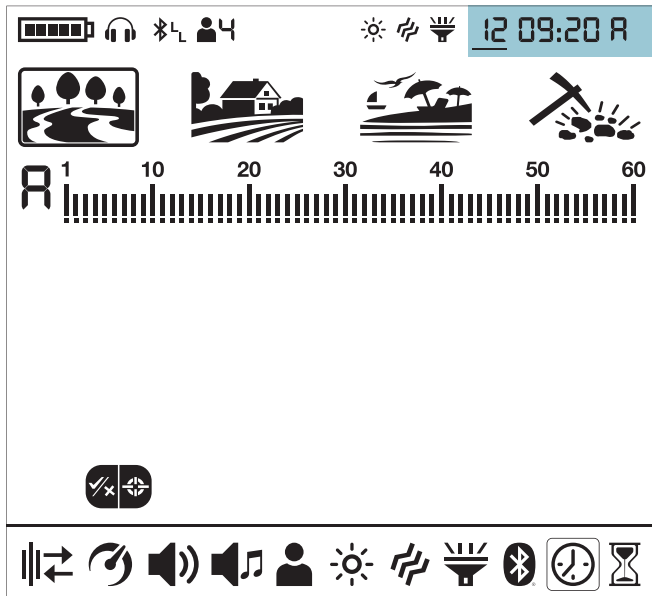

4. Ensuite, à l'aide des boutons droit et gauche, sélectionnez l'heure et minutes et réglez l'heure à l'aide des boutons plus (+) et moins (-).
5. Appuyez une fois sur le bouton Pinpoint & Accept/Rejet pour revenir aux réglages.
6. Appuyez une fois sur le bouton Mise sous tension/Réglages pour revenir à l'écran principal.

## 11. Suivi du temps

The LEGEND offre une fonctionnalité unique pour les utilisateurs : le suivi du temps. À partir de la mise sous tension initiale, il enregistre le temps d'utilisation et l'affiche à l'écran lorsque ce paramètre est choisi.

Lorsque le suivi du temps est sélectionné dans les paramètres, l'utilisateur peut voir combien de temps il/elle a passé avec The LEGEND sous la forme année/mois/jour/heure.

### Affichage du temps d'utilisation

1. Appuyez une fois sur le bouton Mise sous tension/Réglages. Sélectionnez le paramètre Suivi du temps à l'aide des boutons droit et gauche.

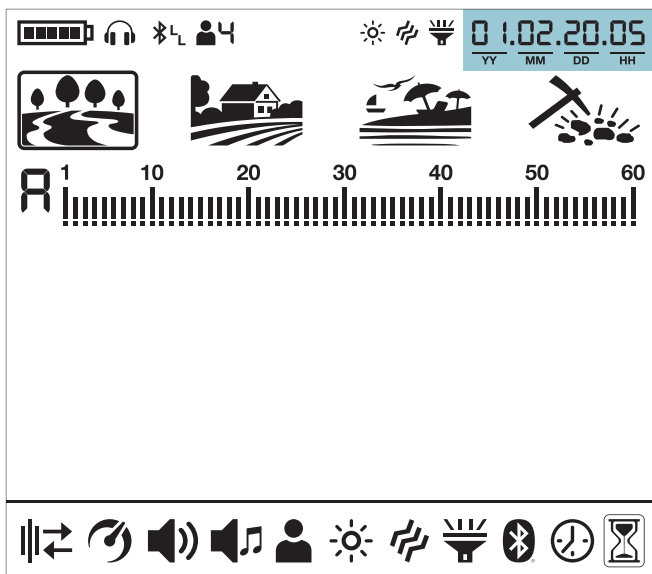

2. Dans le coin supérieur droit, vous pouvez voir le temps d'utilisation l'appareil. Par exemple, le temps d'utilisation dans l'écran ci-dessus est 1 an, 2 mois, 20 jours et 5 heures.
3. Appuyez une fois sur le bouton Mise sous tension/Réglages pour revenir à l'écran principal.

## MESSAGES D'AVERTISSEMENT

L'appareil s'éteindra peu de temps après l'un des messages ci-dessous :

- CC** Vérifiez le disque (CC)  
Il indique une interruption du signal de l'émetteur du disque. Le connecteur du disque de recherche peut être détaché, desserré ou déconnecté. Si vous possédez un autre détecteur avec le même connecteur disque, assurez-vous de ne pas avoir connecté par erreur un mauvais disque. Si rien de ce qui précède n'est valable, le disque de recherche ou son câble peuvent présenter un défaut. Si le problème persiste lorsque vous changez le disque de recherche, il se peut qu'il y ait un problème dans le circuit de commande du disque.
- Lo** Batterie faible (Lo)  
Lorsque la batterie est épuisée, le message "Lo" s'affiche et l'appareil s'éteint.
- SE** Erreur système (SE)  
Rallumez l'appareil si l'appareil s'éteint après cet avertissement. Si le problème persiste, réinitialisez l'appareil en appuyant et en maintenant enfoncée le bouton Mise sous tension/Réglages pendant 30 secondes. Si le problème persiste, contacter le service technique.

## MISE À JOUR LOGICIELLE

The LEGEND a une capacité de mise à jour logicielle. Toutes les mises à jour logicielles faites après la mise sur le marché de l'appareil seront annoncées sur la page Web du produit avec les instructions de mise à jour.

**Informations sur la version du système :**  
La version du logiciel de The LEGEND sera affichée au coin supérieur droit chaque fois que vous allumez le détecteur.

**REMARQUE:** Une fois l'appareil mis à jour, si le code d'erreur E5 s'affiche à l'endroit où la version du logiciel est affichée, cela signifie que la mise à jour n'a pas été installée correctement. Dans ce cas, vous devez recharger à nouveau le logiciel.



## CASQUE

The LEGEND est livré avec un casque sans fil Bluetooth®. Les casques Bluetooth® ne sont PAS étanches et ne doivent pas être exposés à l'eau.

La connexion sans fil fonctionnera tant que le boîtier de contrôle de l'appareil n'est pas immergé dans l'eau. En d'autres termes, vous pouvez utiliser votre casque sans fil lors de la recherche en eau peu profonde avec le disque immergée sous l'eau. N'oubliez pas cependant que le casque sans fil ne doit pas entrer en contact avec l'eau.

Si le boîtier de contrôle est immergé sous l'eau, la connexion sans fil ne fonctionnera pas. En cas de besoin, vous pouvez acheter notre casque étanche submersible en option pour une utilisation terrestre et sous-marine. Si vous n'immergez pas le casque sous l'eau mais juste le boîtier de contrôle, alors vous pouvez également acheter notre casque Koss avec connecteur étanche.

Pour une utilisation terrestre uniquement, vous pouvez également acheter notre adaptateur pour casque filaire vendu en option si vous souhaitez utiliser The LEGEND avec votre propre casque filaire.

## SPÉCIFICATIONS TECHNIQUES

Fréquences de fonctionnement	: Multi(2), 4kHz, 10kHz, 15kHz, 20kHz, 40kHz
Fréquences audio	: 100Hz - 1200Hz ajustable
Modes de recherche	: 4 (Parc/Champs/Plage/Or natif)
Profils utilisateur personnalisés	: 4
Tonalités audio	: 60
Volume de tonalité	: Oui
Tone Break (Rupture de tonalité)	: Oui
Fréquence de tonalité	: Oui
Seuil sonore réglable	: Oui
Filtre Notch	: Oui
Effet de sol	: Automatique / Manuel / Pistage
Pinpoint	: Oui
Décalage de fréquence	: Oui
Noise Cancellation (annulation des bruits parasites)	: Oui
Vibration	: Oui
Réglage de la sensibilité	: 30 niveaux
Identifiant cible	: 01-60
Disque de recherche	: The LEGEND WHP : LG28 28cm (11") DD : Le pack The LEGEND Pro : LG28 28cm (11") DD & LG15 15cm (6") DD
Ecran	: LCD personnalisé
Rétroéclairage	: Oui
Lampe torche LED	: Oui
Poids	: 1,3 kg (3,0 lb) disque de recherche inclus
Longueur	: 63cm - 132cm (25" - 52") ajustable
Batterie	: 5050mAh Lithium Polymère
Garantie	: 3 ans

La nom et les logos Bluetooth® sont des marques déposées appartenant à Bluetooth SIG, Inc.  
Qualcomm® aptX™ est un produit de Qualcomm Technologies, Inc.

Nokta Detectors se réserve le droit de modifier la conception, les spécifications ou les accessoires sans préavis et sans aucune obligation ou responsabilité quelle qu'elle soit.

The logo for Nokta Detection Technologies features the word "Nokta" in a bold, black, sans-serif font. A small red triangle is positioned at the bottom right of the letter 'k'. Below "Nokta", the words "DETECTION TECHNOLOGIES" are written in a smaller, black, all-caps, sans-serif font.

**Nokta**  
DETECTION TECHNOLOGIES

[www.noktadetectors.com](http://www.noktadetectors.com)